

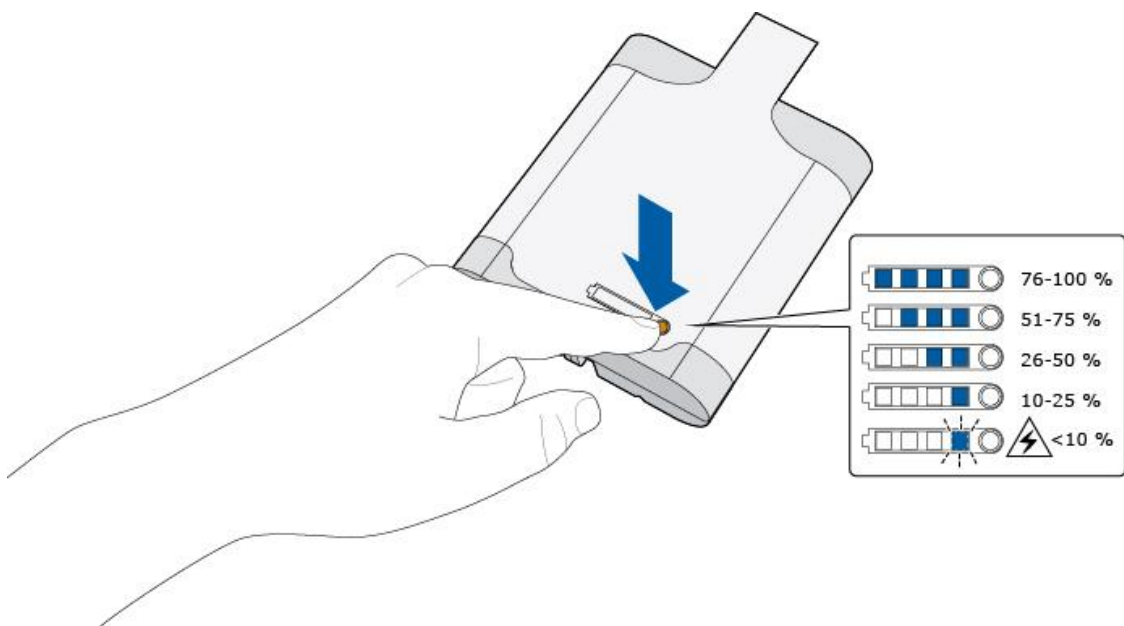

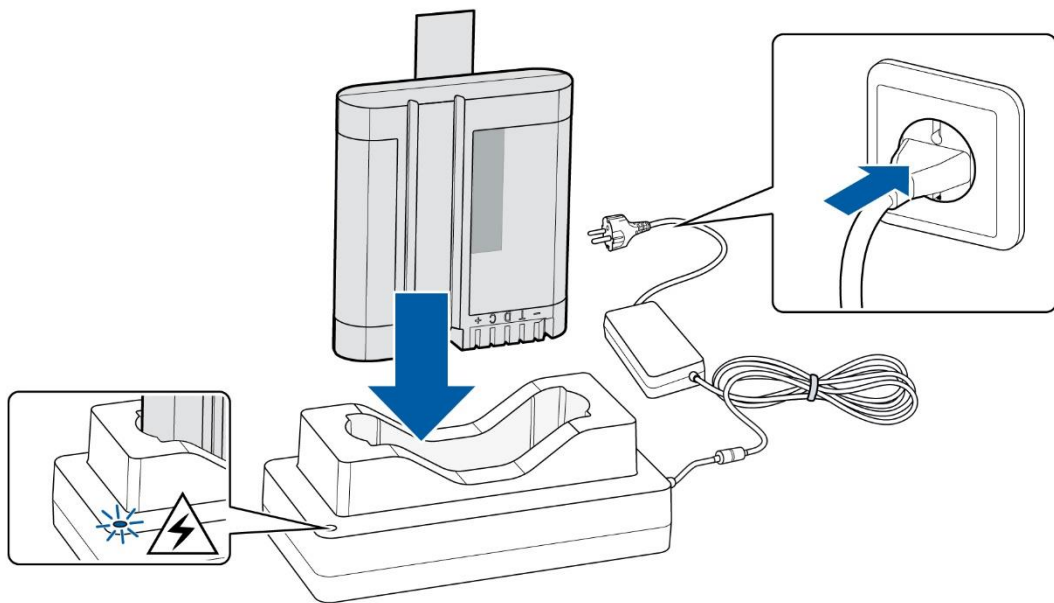
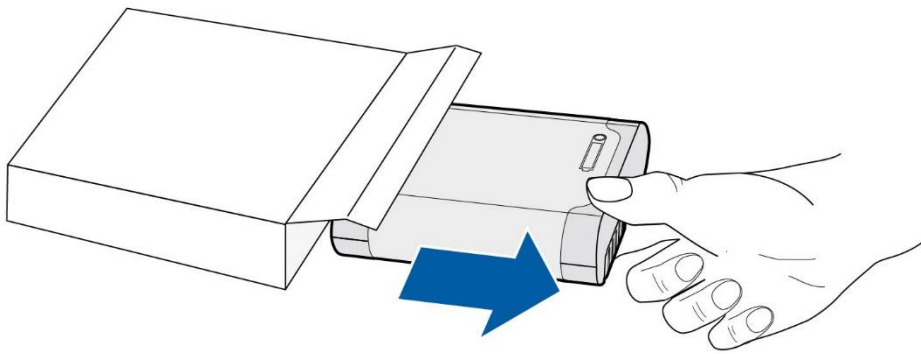

Picture only for reference

Deutsch	Bedienungsanleitung	3
English	Instruction manual	4
Български	Ръководство за употреба	5
Česky	Návod k obsluze	6
中国	使用说明书	7
中國	使用說明書	8
Dansk	Betjeningsvejledning	9
Eesti keel	Kasutusjuhend	10
Ελληνικά	Εγχειρίδιο χρήσης	11
Español	Manual de empleo	12
Français	Manuel d'utilisation	13
हिंदी	ऑपरेटिंग मैनुअल	14
Hrvatski	Upute za uporabu	15
Italiano	Istruzioni d'uso	16
日本人	取扱説明書	17
한국	사용설명서	18
Latviski	Lietošanas instrukcija	19
Lietuviškai	Naudojimo instrukcija	20
Magyar	Használati utasítás	21
Nederlands	Gebruiksaanwijzing	22
Norsk	Bruksanvisning	23
Português	Manual de instruções	24
Polski	Instrukcja obsługi	25
Română	Instrucțiuni de utilizare	26
Русский	Руководство по эксплуатации	27
Slovenský	Návod na obsluhu	28
Slovenščina	Navodila za uporabo	29
Suomi	Käyttöohje	30
Svenska	Bruksanvisning	31
ภาษาไทย	คู่มือแนะนำการใช้งาน	32
Recycling Information		33

Instruction Manual Battery Pack RRC2054-2



  Diese Bedienungsanleitung enthält Hinweise zur Handhabung als auch wichtige Sicherheitshinweise. Lesen Sie die Bedienungsanleitung vor der Inbetriebnahme des Produkts sorgfältig durch.

Sicherheit:

- Batterie nicht öffnen oder zerlegen.
- Setzen Sie die Batterie keiner Hitze oder Feuer aus. Vermeiden Sie die Lagerung bei direkter Sonneneinstrahlung.
- Batterie nicht kurzschließen.
- Lagern Sie die Batterie ohne Verpackung nicht in Behältnissen in denen Kurzschlüsse mit losen metallischen Gegenständen verursacht werden können.
- Batterie erst bei Gebrauch aus Originalverpackung entnehmen.
- Mechanische Stöße vermeiden.
- Im Falle, dass Flüssigkeiten aus der Batterie austreten, ist der Kontakt mit der Haut oder den Augen zu vermeiden. Kommt es zur Berührung, spülen Sie die betroffenen Bereiche mit reichlich Wasser aus und konsultieren Sie einen Arzt.
- Verwenden Sie nur geeignete Ladegeräte. Siehe auch Kapitel "Laden".
- Beachten Sie die plus (+) und minus (-) Markierungen auf der Batterie und in ihrer Anwendung um einen ordnungsgemäßen Betrieb zu gewährleisten.
- Verwenden Sie keine Akkus unterschiedlicher Hersteller, Kapazität, Größe oder Art innerhalb eines Gerätes.
- Bewahren Sie die Batterie außerhalb der Reichweite von Kindern auf.
- Halten Sie die Batterie sauber und trocken.
- Die Batterie muss vor dem Gebrauch aufgeladen werden.
- Verwenden Sie die Batterie nur für die Anwendung, für die sie bestimmt ist.
- Wenn möglich, entfernen Sie die Batterie aus dem Gerät bei nicht Gebrauch.
- Lagern Sie die Batterie nicht länger als 1 Monat im entladenen Zustand.
- Lagern Sie die Batterie nicht länger als 1 Jahr ohne sie aufzuladen.
- Die Batterie muss korrekt recycelt oder ordnungsgemäß entsorgt werden.

Betriebstemperatur:	Lagertemperatur:
Zum Laden: 0°C bis +45°C	< 1 Jahr: -20°C bis +25°C
Zum Entladen: -20°C bis +60°C	< 3 Monate: -20°C bis +45°C
	< 1 Monat: -20°C bis +50°C

Empfehlung: Lagern Sie die Batterie bei Temperaturen unterhalb 20°C und geringer Luftfeuchtigkeit. Vermeiden Sie Staub und korrosive Gas-Atmosphäre. Lagern Sie die Batterie mit einem Ladezustand zwischen 40-60%.

Laden: Laden Sie nur mit einem SMBUS kompatiblen Ladegerät. Beachten Sie auch die Anweisungen des Herstellers oder das Gerätehandbuch für ordnungsgemäßes Laden.





















Technische Daten:

Type	RRC2054-2
Spannung	14.40V
Kapazität	≥6.80Ah
Max. Ladestrom	≥3.40A
Max. Ladespannung	16.80V
Max. Entladestrom	8.50A
Größe (L x B x H)	150.80mm x 77.65mm x 23.00mm (max.)
Gewicht	450g

Recycling: Entsorgen Sie die Batterie entsprechend den nationalen und lokalen Vorschriften. Kontaktieren Sie Ihren lokalen Fachhändler, wenn Sie Fragen haben. Die Batterie darf nur im entladenen Zustand an der Sammelstelle entsorgt werden. Im Falle von nicht vollständig entladenen Batterien besteht ein Kurzschlussrisiko. Kurzschlüsse können durch Isolierung der Kontakte mit Klebestreifen verhindert werden.

Konformitätserklärung:
CE: Die Batterie entspricht den zur Zeit der Herstellung gültigen EG Richtlinien.
FCC: Dieses Produkt hat in Tests die Grenzwerte eingehalten, die in Abschnitt 15 der FCC-Bestimmungen festgeschrieben sind. Der Betrieb unterliegt den folgenden zwei Bedingungen: (1) Dieses Gerät darf keine schädlichen Störungen verursachen, und (2) dieses Gerät muss jede empfangene Störung akzeptieren, einschließlich Störungen, die unerwünschten Betrieb verursachen können.

Symbole: Erklärung der Symbole, die auf der Batterie und/oder im Manual sind.

	Achtung / Warnung		Gebrauchsanweisung beachten
	Zeichen der Konformität zu den anwendbaren EG Richtlinien		Japan, PSE
	Vereinigtes Königreich, UKCA		Thailand, TISI
	Russland, GOST-R		Marokko, CMIM
	Kanada und USA, UL		UN Transport Test
	Australien und Neuseeland, RCM		Das Produkt ist nach den lokalen Richtlinien zu entsorgen
	China, CCC		Recycling Symbol
	Indien, BIS		Taiwan, Recycling Symbol
	Korea, KC		China, RoHS
	Taiwan, BSMI		Für Kanada und USA: Rufen Sie 1-800-822-8837 für Recycling-Informationen an



This manual contains instructions for use and important safety information. Read the instructions carefully before using the product.

Safety:

- Do not open or dismantle a battery.
- Do not expose the battery to heat or fire. Avoid storage in direct sunlight.
- Do not short-circuit a battery.
- Do not store the battery haphazardly in a box or drawer where they may short-circuit each other or be short-circuited by other metal objects.
- Do not remove a battery from its original packaging until required for use.
- Do not subject the battery to mechanical shock.
- In the event of a battery leaking, do not allow the liquid to come in contact with the skin or eyes. If contact has been made, wash the affected area with copious amounts of water and seek medical advice.
- Do not use any charger other than that specifically provided for use with the equipment. See also chapter "Charging".
- Observe the plus (+) and minus (-) marks on battery and equipment and ensure correct use.
- Do not mix batteries of different manufacture, capacity, size or type within a device.
- Keep the battery out of the reach of children.
- Keep the battery clean and dry.
- The battery needs to be charged before use.
- Use only the battery in the application for which it was intended.
- When possible, remove the battery from the equipment when not in use.
- Do not store a battery longer than 1 month in a discharged state.
- Do not store a battery longer than 1 year without recharge.
- The battery must be recycled or disposed of properly.

Operating Temperature:

For charge: 0°C to +45°C
For discharge: -20°C to +60°C

Storage Temperature:

< 1 year: -20°C to +25°C
< 3 months: -20°C to +45°C
< 1 month: -20°C to +50°C

Recommendation: Store the battery at below 20°C, low humidity, no dust and no corrosive gas atmosphere. Store the battery with a state of charge between 40-60%.

Charging: Charge only with a SMBUS compliant charger. Refer also to the manufacturer's instructions or equipment manual for proper charging instructions.

Specifications:

Type	RRC2054-2
Voltage	14.40V
Capacity	≥6.80Ah
Max. charge current	≥3.40A
Max. charge voltage	16.80V
Max. discharge current	8.50A
Dimensions (L x W x H)	150.80mm x 77.65mm x 23.00mm (max.)
Weight	450g

Recycling: Recycle batteries according to national and local regulations. Contact your local representative for assistance. The batteries must be disposed only in a discharged state at the collection center. In case the battery is not fully discharged, provide for a risk against short circuits. Short circuits can be prevented by isolating the terminals with tape.

Declaration of conformity:

CE: The battery complies with the current regulations of the EU guidelines.

FCC: This device complies with part 15 of the FCC Rules. Operation is subject to the following two conditions: (1) This device may not cause harmful interference, and (2) this device must accept any interference received, including interference that may cause undesired operation.

Symbols: Explanation of symbols that are on the battery and/or in this manual.

	Caution, consult accompanying documents		Operator's manual; operating instructions
	Mark of conformity to applicable European Directives		Japan, PSE
	United Kingdom, UKCA		Thailand, TISI
	Russia, GOST-R		Morocco, CMIM
	Canada and USA, UL		UN Transportation Test
	Australia and New Zealand, RCM		Dispose of this product according to local regulations.
	China, CCC		Recycling Symbol
	India, BIS		Taiwan, Recycling Symbol
	Korea, KC		China, RoHS
	Taiwan, BSMI		For Canada & USA: Please call 1-800-822-8837 for information on how to recycle this battery

 Това ръководство за употреба съдържа инструкции за работа, както и важна информация за безопасност. Преди да използвате продукта, прочетете внимателно ръководството за употреба.

Безопасност:

- Не отваряйте и не разглобявайте батериите.
- Не излагайте батериите на въздействието на топлина или огън. Избягвайте съхранението на пряка слънчева светлина.
- Не давайте батериите на късо.
- Не съхранявайте батериите без опаковката в контейнери, в които може да се получи късо съединение с незакрепени металически предмети.
- Извадете батерията от оригиналната опаковка непосредствено преди да я използвате.
- Избягвайте механични удари.
- В случай, че от батерията изтекат течности, трябва да се избягва контакт с кожата или очите. Ако все пак се получи контакт, изплакнете засегнатите области с много вода и потърсете лекарска помощ.
- Използвайте само подходящи зарядни устройства. Вижте също глава "Зареждане".
- Спазвайте означенията (+) и (-) на батерията при поставянето ѝ, за да гарантирате правилна работа.
- Не използвайте в едно устройство батерии от различни производители, с различен капацитет, размер или тип.
- Дръжте батериите на място, недостъпно за деца.
- Пазете батериите чисти и сухи.
- Акумулаторните батерии трябва да се заредят преди използване.
- Използвайте батерията само по предназначение.
- Ако е възможно, изваждайте батерията от уреда, когато няма да го използвате по-продължително време.
- Не съхранявайте батериите в незаредено състояние повече от 1 месец.
- Не съхранявайте батериите повече от 1 година, без да ги заредите.
- Батериите трябва да се рециклират или да се изхвърлят правилно.

Работна температура:	Температура на съхранение:
За зареждане: 0°C до +45°C	< 1 година: -20°C до +25°C
За разреждане: -20°C до +60°C	< 3 месеца: -20°C до +45°C
	< 1 месец: -20°C до +50°C

Препоръка: Съхранявайте батерията при температури под 20°C и ниска влажност. Избягвайте прах и корозионна газова атмосфера. Съхранявайте батерията с ниво на зареждане между 40-60%.

Зареждане: Зареждайте само със зарядно устройство, подходящо за този вид батерии, напр. RRC-SMB-UBC. Вижте указанията на производителя или ръководството на уреда относно правилното зареждане.

Технически характеристики:

Вид	RRC2054-2
Напрежение	14.40V
Капацитет	≥6.80Ah
Макс. заряден ток	≥3.40A
Макс. зарядно напрежение	16.80V
Макс. ток на разреждане	8.50A
Големина (Д x Ш x В)	150.80mm x 77.65mm x 23.00mm (max.)
Тегло	450g

Рециклиране: Изхвърляйте батериите в съответствие с националните и местните разпоредби. Свържете се с Вашия местен дилър, ако имате въпроси. Батериите трябва да се изхвърлят в мястото за събиране само в разрежено състояние. В случай, че батериите не са напълно разреждени, съществува риск от късо съединение. Късите съединения могат да бъдат предотвратени чрез изолиране на клемите с лепящи ленти.

Декларация за съответствие:
CE: Батерията е в съответствие с валидните към момента на производство Директиви на ЕС.
FCC: При тестването този продукт е съответствал на граничните стойности, посочени в глава 15 на правилата на FCC. Използването му зависи от следните две условия: (1) Това устройство не трябва да причинява вредни смущения и (2) Това устройство трябва да приема получени смущения, включително и смущения, които могат да предизвикат нежелана работа.

Символи: Обяснение на символите, намиращи се върху батерията и/или в ръководството.

	Внимание/Предупреждение		Спазвайте инструкциите за употреба
	Знак за съответствие на приложимите Директиви на ЕС		Япония, PSE
	Обединеното кралство, UKCA		Тайланд TISI
	Россия, GOST-R		Марокко, CMIM
	Канада и САЩ, UL		Транспортен тест на ООН
	Австралия и Нова Зеландия, RCM		Продуктът трябва да се изхвърли според местните разпоредби.
	Китай, CCC		Символ за рециклиране
	Индия, BIS		Символ за рециклиране, Тайван
	Корея, KC		Китай, RoHS
	Тайвань, BSMI		За Канада и САЩ: Позвънете на 1-800-822-8837 за информация относно рециклирането.

 V tomto návodu k obsluze jsou uvedeny pokyny k manipulaci a také důležité bezpečnostní pokyny. Před uvedením produktu do provozu si pečlivě přečtěte tento návod k obsluze.

Bezpečnost:

- Baterie neotvírejte ani nedemontujte.
- Baterie nevystavujte působení tepla ani ohně. Neskladujte je pod přímým slunečním světlem.
- Baterie nezkratujte.
- Neskladujte baterie bez obalu v nádobách, v nichž by mohlo dojít ke zkratu při kontaktu s volnými kovovými předměty.
- Baterii vyjměte z obalu teprve při použití.
- Zabraňte mechanickým nárazům.
- V případě, že z baterií unikají tekutiny, je nutné zabránit kontaktu s pokožkou či očima. Dojde-li ke kontaktu, opláchněte potřísněná místa dostatkem vody a vyhledejte lékaře.
- Používejte pouze vhodné nabíječky. Viz také kapitola „Nabíjení“.
- Dbejte na označení plus (+) a minus (-) na baterii a v daném spotřebiči, aby bylo zaručeno jejich správné fungování.
- V zařízení nepoužívejte baterie různých výrobců, s různou kapacitou, o různé velikosti nebo typu.
- Skladujte baterie mimo dosah dětí.
- Udržujte baterie v čistém a suchém stavu.
- Baterie je nutné před použitím nabít.
- Používejte baterie pouze v zařízeních, pro něž jsou určeny.
- Pokud zařízení nepoužíváte, vyjměte z něj baterie, je-li to možné.
- Baterie neskladujte déle než 1 měsíc ve vybitém stavu.
- Baterie neskladujte déle než 1 rok bez jejich nabití.
- Baterie musí být řádně recyklována nebo zlikvidována.

Provozní teplota:

Při nabíjení: 0°C až +45°C
Při vybíjení: -20°C až +60°C

Teplota při skladování:

< 1 rok: -20°C až +25°C
< 3 měsíce: -20°C až +45°C
< 1 měsíc: -20°C až +50°C

Doporučení: Skladujte baterie při teplotách nižších než 20°C a nižší vlhkosti. Neskladujte v prašném prostředí a atmosféře s obsahem koroziivních plynů. Skladujte baterie při stavu nabití mezi 40-60 %.

Nabíjení: Nabíjejte baterie pouze pomocí nabíječky vhodné pro tento typ baterií, např. RRC-SMB-UBC. Informace k řádnému nabíjení najdete také v pokynech výrobce nebo v příručce k zařízení.

Technické údaje:

Typ	RRC2054-2
Napětí	14.40V
Kapacita	≥6.80Ah
Max. nabíjecí proud	≥3.40A
Max. nabíjecí napětí	16.80V
Max. vybíjecí proud	8.50A
Velikost (D x S x V)	150.80mm x 77.65mm x 23.00mm (max.)
Hmotnost	450g



















Recyklace: Baterie nechte zlikvidovat v souladu s národními a místními předpisy. V případě dotazů se obraťte na místního specializovaného prodejce. Baterie je dovoleno likvidovat pouze ve vybitém stavu na sběrném místě. V případě ne zcela vybitých baterií hrozí riziko zkratu. Zkratu lze zabránit odizolováním kontaktů lepicí páskou.

Prohlášení o shodě:

CE: Baterie odpovídá směrnici ES aktuálně platným pro výrobu.

FCC: Tento produkt dodržel při testech mezní hodnoty, které jsou popsány v odstavci 15 směrnic FCC. Provoz podléhá následujícím dvěma podmínkám: (1) Toto zařízení nesmí způsobit žádné škodlivé poruchy a (2) toto zařízení musí akceptovat každou přijatou poruchu, včetně poruch, kvůli nimž může dojít k nežádoucímu provozu.

Symbols: Vysvětlivky symbolů, které jsou uvedeny na baterii a/nebo v příručce.

	Pozor/upozornění		Dbejte pokynů v návodu k používání
	Značky shody s platnými směrnici ES		Japonsko, PSE
	Spojené království, UKCA		Thajsko, TISI
	Rusko, GOST-R		Marokko, CMIM
	Kanada a USA, UL		Dopravní test UN
	Austrálie a Nový Zéland, RCM		Produkt je nutné zlikvidovat podle místních směrnic.
	Čína, CCC		Symbol recyklace
	Indie, BIS		Tchaj-wan, Symbol recyklace
	Korea, KC		Čína, RoHS
	Tchaj-wan, BSMI		Pro Kanadu a USA: Informace k recyklaci získáte na tel. čísle 1-800-822-8837

 本手册包含使用说明书和重要的安全信息。使用该产品之前，仔细阅读说明书

- 安全性:**
- 不要打开或者拆解电池。
 - 不要将电池暴露在高温或火中。避免存放在太阳直晒的地方。
 - 不要使电池短路。
 - 不要将无包装的电池放进带有外露金属物品的容器内，这样可能导致电池短路。
 - 使用之前请勿拆除电池原包装。
 - 避免机械冲击。
 - 电池发生泄漏时，切勿接触皮肤或者眼睛。万一接触，立即用大量清水清洗患处，并马上就医。
 - 不要使用专用的充电器以外的其他设备对电池进行充电。另请参阅“充电”章节。
 - 使用时，请注意电池和设备+、-极的对应。
 - 不同厂商、容量、尺寸和型号的电池请勿混用。
 - 远离儿童存放。
 - 保持电池清洁和干燥。
 - 可充电电池使用前需要对其充电。
 - 电池只能在可适用的应用范围内使用。
 - 可能的情况下，不用时请把电池从设备上取出。
 - 无电状态时，电池储藏不要超过一个月。
 - 电池存放一年以上必须充电。
 - 电池必须回收或妥善处理。

操作温度:	储藏温度:
充电: 0°C 至 +45°C	< 1 年: -20°C 至 +25°C
放电: -20°C 至 +60°C	< 3 个月: -20°C 至 +45°C
	< 1 个月: -20°C 至 +50°C

建议: 存放电池的环境应低于 20°C,湿度低无粉尘且无腐蚀性气体。电池的容量应是其设计容量的 40%-60%。

充电: 只使用和 SMBUS 兼容的充电器充电，请参阅制造商的说明或设备说明书中对应的充电指引。

产品规格:	
型号	RRC2054-2
电压	14.40V
容量	≥6.80Ah
最大充电电流	≥3.40A
最大充电电压	16.80V
最大放电电流	8.50A
尺寸 (长度 x 宽度 x 高度)	150.80mm x 77.65mm x 23.00mm (毫米)
重量	450g

回收: 回收电池需根据国家和地方法规。如有需要联系当地的专业机构。电池只有在放完电的状态下，放置在收集中心。没有完全放电会带来短路的风险。可以用胶带隔离端子来防止短路。

合格声明:
 CE: 电池符合欧盟准则的现行法规。
 FCC: 本设备符合 FCC 规则第 15 部分。操作符合以下两个条件: (1) 本装置不会造成有害干扰; (2) 本设备必须能够接受可能导致意外操作的干扰

标识: 在电池上和/或本说明书中的标识说明。

	注意和咨询所附文件		操作手册，操作指南		中国 RoHS
	适用欧洲指令的符合性标志		台湾, BSMI		加拿大和美国，关于如何回收电池 请致电 1-800-822-8837
	联合王国, UKCA		符合日本强制性安全认证, PSE		
	俄罗斯, GOST-R		泰国, TISI		
	加拿大美国市场的UL认证, UL		摩洛哥, CMIM		
	澳大利亚和新西兰法规符合性标志, RCM		联合国运输试验		
	中国, CCC		切勿将本产品混在没分类的城市废物中 进行处理。此产品根据当地法规处理。		
	印度, BIS		回收标志		
	韩国, KC		台湾废电池回收标志		

部件名称	关键成份或元素					
	Pb	Hg	Cd	Cr6+	PBB	PBDE
外壳	0	0	0	0	0	0
电线	0	0	0	0	0	0
主集成电路板	0	0	0	0	0	0

 本手冊包含使用說明和重要的安全資訊。使用該產品之前，仔細閱讀說明書

- 安全性:**
- 不要打開或者拆解電池。
 - 不要將電池暴露在高溫或火中。避免存放在太陽直曬的地方。
 - 不要使電池短路。
 - 不要將無包裝的電池放進帶有外露金屬物品的容器內，這樣可能導致電池短路。
 - 使用之前請勿拆除電池原包裝。
 - 避免機械撞擊。
 - 電池發生洩漏時，切勿接觸皮膚或者眼睛。萬一接觸，立即用大量清水清洗患處，並馬上就醫。
 - 不要使用專用的充電器以外的其他設備對電池進行充電。另請參閱“充電”章節。
 - 使用時，請注意電池和設備+、-極的對應。
 - 不同廠商、容量、尺寸和型號的電池請勿混用。
 - 遠離兒童存放。
 - 保持電池清潔和乾燥。
 - 可充電電池使用前需要對其充電。
 - 電池只能在可適用的應用範圍內使用。
 - 可能的情况下，不用時請把電池從設備上取出。
 - 無電狀態時，電池儲藏不要超過一個月。
 - 電池存放一年以上必須充電。
 - 電池必須回收或妥善棄置。

操作溫度:	儲藏溫度:
充電: 0°C 至 +45°C	< 1 年: -20°C 至 +25°C
放電: -20°C 至 +60°C	< 3 個月: -20°C 至 +45°C
	< 1 個月: -20°C 至 +50°C

建議: 存放電池的環境應低於 20°C, 濕度低, 無粉塵且無腐蝕性氣體。電池的容量應是其設計容量的 40%-60%。

充電: 只使用和 SMBUS 相容的充電器充電，請參閱製造商的說明或設備說明書中對應的充電指引。

產品規格:

型號	RRC2054-2
電壓	14.40V
容量	≥6.80Ah
最大充電電流	≥3.40A
最大充電電壓	16.80V
最大放電電流	8.50A
尺寸 (長度 x 寬度 x 高度)	150.80mm x 77.65mm x 23.00mm (毫米)
重量	450g

回收: 回收電池需根據國家和地方法規。如有需要聯繫當地的專業機構。電池只有在放完電的狀態下，放置在收集中心。沒有完全放電會帶來短路的風險。可以用膠帶隔離端子來防止短路。

合格聲明:
CE: 電池符合歐盟準則的現行法規。
FCC: 本設備符合 FCC 規則第 15 部分。操作符合以下兩個條件：(1) 本裝置不會造成有害干擾；(2) 本設備必須能夠接受可能導致意外操作的干擾

標識: 在電池上和或本說明書中的標識說明。

	注意和諮詢所附文件		操作手冊，操作指南		中國 RoHS
	適用歐洲指令的符合性標誌		台灣, BSMI		加拿大和美國，關於如何回收電池請致電 1-800-822-8837
	聯合王國, UKCA		符合日本強制性安全認證, PSE		
	俄羅斯, GOST-R		泰國, TISI		
	加拿大和美國, UL		摩洛哥, CMIM		
	澳大利亞和新西蘭法規符合性標誌, RCM		聯合國運輸試驗		
	中國, CCC		切勿將本產品混在沒分類的城市廢物中進行處理。此產品根據當地法規處理。		
	印度, BIS		回收標誌		
	韓國, KC		台灣廢電池回收標誌		

部件名稱	關鍵成份或元素					
	Pb	Hg	Cd	Cr6+	PBB	PBDE
外壳	0	0	0	0	0	0
电线	0	0	0	0	0	0
主集成电路板	0	0	0	0	0	0

 Denne betjeningsvejledning indeholder henvisninger til håndteringen samt vigtige sikkerhedshenvisninger. Læs betjeningsvejledningen omhyggeligt igennem før du tager produktet i brug.

Sikkerhed:

- Undlad at åbne batterier eller at skille dem ad.
- Undlad at udsætte batterier for stor varme eller ild. Undgå opbevaring i direkte sollys.
- Undlad at kortslutte batteriet.
- Undlad at opbevare batterier uden emballage i beholdere, hvor løse genstande af metal kan forårsage kortslutninger.
- Fjern først batteriet fra den originale emballage ved brug.
- Undgå mekaniske forstyrrelser.
- I tilfælde af, at der udskilles væske fra batteriet, bør kontakten med huden eller øjnene undgås. I tilfælde af berøring skyl de ramte steder med rigeligt vand og konsulter en læge.
- Brug kun egnede opladere. Se også kapitlet "Opladning".
- Bemærk plus (+) og minus (-) markeringerne på batteriet og ved anvendelsen for at sikre en korrekt drift.
- Undlad at bruge genopladelige batterier fra forskellige producenter og af forskellig kapacitet, størrelse eller type i samme apparat.
- Opbevar batterier udenfor børns rækkevidde.
- Hold batterier rene og tørre.
- Batterier skal oplades før brug.
- Brug kun batteriet til det, som det er beregnet til.
- Hvis det er muligt, fjern batteriet fra apparatet, når dette ikke bruges.
- Opbevar ikke batterier længere end 1 måned i afladet tilstand.
- Opbevar ikke batterier længere end 1 år uden at oplade det.
- Batteriet skal gives til genbrug eller kastes bort efter reglerne.

Driftstemperatur:	Lagertemperatur:
Ved opladning: 0°C til +45°C	< 1 år: -20°C til +25°C
Ved afladning: -20°C til +60°C	< 3 måneder: -20°C til +45°C
	< 1 måned: -20°C til +50°C

Anbefalinger: Opbevar batteriet ved temperaturer under 20°C og ved lav luftfugtighed. Undgå støv og korroderende omgivelser. Opbevar batteriet med en ladetilstand på 40-60%.

Opladning: Oplad kun med en oplader, der er velegnet til denne batteritype, fx RRC-SMB-UBC. Se også anvisningerne fra producenten eller i apparatets håndbog for korrekt opladning.





















Tekniske data:

Type	RRC2054-2
Spænding	14.40V
Kapacitet	≥6.80Ah
Maks. lade strøm	≥3.40A
Maks. ladespænding	16.80V
Maks. afladningsstrøm	8.50A
Størrelse (L x B x H)	150.80mm x 77.65mm x 23.00mm (max.)
Vægt	450g

Genbrug: Smid batterier ud i overensstemmelse med nationale og lokale forskrifter. Kontakt din lokale forhandler, hvis du har spørgsmål. Batterierne må kun afleveres på indsamlingsstedet i afladet tilstand. I tilfælde af, at batterierne ikke er fuldstændigt afladede, er der fare for en kortslutning. Kortslutninger kan forhindres vha. isolering af kontakterne med tape.

Konformitetserklæring:
CE: Batteriet lever op til de EU-direktiver, der er gældende på produktionstidspunktet.
FCC: Dette produkt har i tester overholdt de grænseværdier, som er fastlagt i afsnit 15 af FCC-bestemmelserne. Driften ligger under for de følgende to betingelser: (1) Dette apparat må ikke forårsage skadelige forstyrrelser, og (2) dette apparat skal acceptere enhver modtaget forstyrrelse, inklusiv forstyrrelser der kan forårsage uønsket drift.

Symboler: Forklaring af de symboler, som findes på batteriet og/eller i manualen.

	OBS!/ Advarsel		Følg brugsanvisningen
	Tegn på konformitet med de anvendelige EU-direktiver		Japan, PSE
	Det Forenede Kongerige, UKCA		Thailand, TISI
	Rusland, GOST-R		Morokko, CMIM
	Canada og USA, UL		UN transporttest
	Australien og New Zealand, RCM		Produktet skaffes bort i henhold til de lokale direktiver
	Kina, CCC		Genbrugssymbol
	Indien, BIS		Taiwan, Genbrugssymbol
	Korea, KC		Kina, RoHS
	Taiwan, BSMI		For Canada og USA: Ring til 1-800-822-8837 for oplysninger om genbrug

 Käesolev kasutusjuhend sisaldab viiteid nii käsitemise kohta kui ka olulisi ohutusjuhiseid. Lugege kasutusjuhend enne toote kasutuselevõttu hoolikalt läbi.

Ohutus

- Ärge avage akut ega võtke seda koost lahti.
- Ärge jätke akut kuuma ega tule kätte. Vältige hoiustamist otsese päikesekiirguse käes.
- Ärge lühistage akut.
- Ärge hoidke ilma pakendita akut mahutites, milles lahtised metallist esemed võivad põhjustada lühiseid.
- Võtke aku originaalpakendist välja alles enne kasutamist.
- Vältige mehaanilisi lööke.
- Juhul kui akust voolab vedelikke välja, tuleb vältida kokkupuudet naha või silmadega. Kokkupuutumise korral loputage puudutatud piirkonnad rohke veega ja võtke ühendust arstiga.
- Kasutage üksnes sobivaid laadijaid. Vt ka peatükki „Laadimine“.
- Jälgige akut ja selle kasutamisel märgistusi pluss (+) ja miinus (-), et tagada nõuetekohane käitus.
- Ärge kasutage seadmes erinevat liiki ega erinevate tootjate, erineva mahtuvuse või suurusega akusid.
- Hoidke akut lastele kättesaamatus kohas.
- Hoidke aku puhta ja kuivana.
- Akut on vaja enne kasutamist laadida.
- Kasutage akut üksnes sel otstarbel, milleks see on ette nähtud.
- Võimalusel eemaldage mittekasutamise korral aku seadmest.
- Ärge hoidke tühjenenud akut kauem kui 1 kuu.
- Ärge hoidke akut seda laadimata kauem kui 1 aasta.
- Aku tuleb nõuetekohaselt taaskasutada või suunata jäätmekäitlusesse.

Töötemperatuur:

Laadimiseks: 0 °C kuni +45 °C
Tühjaks laadimiseks: -20 °C kuni +60 °C

Hoiutemperatuur:

< 1 aasta: -20 °C kuni +25 °C
< 3 kuud: -20 °C kuni +45 °C
< 1 kuu: -20 °C kuni +50 °C

Soovitus. Hoidke akut temperatuuril alla 20 °C ja madala õhuniiskuse juures. Vältige tolmu ja korrosiivset gaasiatmosfääri. Hoidke akut laetuse tasemel vahemikus 40–60%.

Laadimine. Laadige üksnes SMBUSiga ühilduva laadijaga. Nõuetekohaseks laadimiseks järgige tootja juhiseid või seadme kasutusjuhendit.

Tehnilised andmed:

Tüüp RRC2054-2
Pinge 14.40V
Mahtuvus ≥6.80Ah
Max laadimisvool ≥3.40A
Max laadimispinge 16.80V
Max tühjendamisvool 8.50A
Mõõdud (P × L × K) 150.80mm x 77.65mm x 23.00mm (max.)
Kaal 450g





















Taaskasutus. Suunake aku jäätmekäitlusesse vastavalt riiklikele ja kohalikele eeskirjadele. Küsimuste korral võtke ühendust oma kohaliku edasimüüjaga. Aku tohib kogumispunktis jäätmekäitlusesse suunata üksnes tühjaks laetud olekus. Kui aku ei ole täielikult tühjaks laetud, on lühiseoht. Lühiseid saab ennetada kontaktide kleepribade abil isoleerimisega.

Vastavusdeklaratsioon

CE: aku vastab tootmise ajal kehtivatele EL-i direktiividele.

FCC: käesolev toode on katsete käigus vastanud piirväärtustele, mis on FCC eeskirjade jaotise 15 ette nähtud. Käitusele kehtivad järgmised kaks tingimust: 1) käesolev seade ei tohi põhjustada häiringuid ja 2) käesolev seade peab vastu võtma kõik häiringud, sh häiringud, mis võivad põhjustada seadme soovimatut käitust.

Sümbolid. Akul ja/või kasutusjuhendis olevate sümbolite selgitus.

	Tähelepanu/hoiatus		Järgida kasutusjuhendit
	Vastavusmärgis kohaldatavate EL-i direktiivide kohta		Jaapan, PSE
	Ühendkuningriik, UKCA		Tai, TISI
	Venemaa, GOST-R		Maroko, CMIM
	Kanada ja USA, UL		ÜRO transpordi katse
	Austraalia ja Uus-Meremaa, RCM		Toode tuleb suunata jäätmekäitlusesse vastavalt kohalikele eeskirjadele
	Hiina, CCC		Taaskasutuse sümbol
	India, BIS		Taiwan, taaskasutuse sümbol
	Korea, KC		Hiina, RoHS
	Taiwan, BSMI		Kanada ja USA jaoks: taaskasutuselase teabe saamiseks helistage numbril 1-800-822-8837



Το παρόν εγχειρίδιο χρήσης περιέχει οδηγίες για τον χειρισμό καθώς και σημαντικές οδηγίες ασφαλείας. Διαβάστε το εγχειρίδιο χρήσης προσεκτικά πριν από τη θέση του προϊόντος σε λειτουργία.

Ασφάλεια:

- Μην ανοίγετε και μην αποσυναρμολογείτε την μπαταρία.
- Μην αφήνετε την μπαταρία εκτεθειμένη σε θερμότητα ή φωτιά. Αποφεύγετε την αποθήκευση της μπαταρίας σε άμεσο ηλιακό φως.
- Μη βραχυκυκλώνετε την μπαταρία.
- Μην αποθηκεύετε την μπαταρία χωρίς τη συσκευασία σε αποθηκευτικούς χώρους όπου μεταλλικά αντικείμενα μπορούν να προκαλέσουν βραχυκυκλώματα.
- Αφαιρέστε την μπαταρία από την αρχική της συσκευασία μόνο όταν πρέπει να τη χρησιμοποιήσετε.
- Αποφεύγετε μηχανικούς κραδασμούς.
- Σε περίπτωση διαρροής υγρών από την μπαταρία, αποφύγετε την επαφή με το δέρμα ή τα μάτια. Σε περίπτωση επαφής, ξεπλύνετε τις προσβεβλημένες περιοχές με άφθονο νερό και συμβουλευτείτε έναν γιατρό.
- Χρησιμοποιείτε μόνο τις κατάλληλες συσκευές φόρτισης. Βλ. επιπλέον το κεφάλαιο «Φόρτιση».
- Λάβετε υπόψη τις ενδείξεις συν (+) και πλην (-) επί της μπαταρίας και κατά τη χρήση της, ώστε να διασφαλίσετε τη σωστή λειτουργία της.
- Μη χρησιμοποιείτε μπαταρίες άλλων κατασκευαστών, διαφορετικής χωρητικότητας, διαφορετικών μεγεθών ή τύπων σε μία συσκευή.
- Κρατάτε την μπαταρία μακριά από παιδιά.
- Διατηρείτε την μπαταρία καθαρή και στεγνή.
- Η μπαταρία πρέπει να φορτίζεται πριν από τη χρήση.
- Χρησιμοποιείτε την μπαταρία αποκλειστικά για τον σκοπό για τον οποίο προορίζεται.
- Εφόσον είναι δυνατόν, αφαιρείτε την μπαταρία από τη συσκευή, όταν δεν τη χρησιμοποιείτε.
- Μην αποθηκεύετε την μπαταρία σε αποφορτισμένη κατάσταση για διάστημα μεγαλύτερο από 1 μήνα.
- Μην αποθηκεύετε την μπαταρία για διάστημα μεγαλύτερο από 1 έτος χωρίς να τη φορτίσετε.
- Η μπαταρία πρέπει να ανακυκλωθεί ή να απορριφθεί σωστά.

Θερμοκρασία λειτουργίας:

Για τη φόρτιση: 0°C έως +45°C
Για την εκφόρτιση: -20°C έως +60°C

Θερμοκρασία φόρτισης:

< 1 έτους: -20°C έως +25°C
< 3 μηνών: -20°C έως +45°C
< 1 μήνα: -20°C έως +50°C

Σύσταση: Αποθηκεύετε την μπαταρία σε θερμοκρασίες κάτω των 20°C και υπό συνθήκες χαμηλής υγρασίας. Αποφεύγετε τη σκόνη και διαβρωτικές ατμόσφαιρες αερίου. Αποθηκεύετε την μπαταρία σε κατάσταση φόρτισης μεταξύ 40-60%.

Φόρτιση: Φορτίζετε μόνο με συσκευή φόρτισης συμβατή με SMBUS. Για τη σωστή φόρτιση λάβετε υπόψη επίσης τις οδηγίες του κατασκευαστή ή το εγχειρίδιο της συσκευής.

Τεχνικά δεδομένα:

Τύπος	RRC2054-2
Τάση	14.40V
Χωρητικότητα	≥6.80Ah
Μέγ. ρεύμα φόρτισης	≥3.40A
Μέγ. τάση φόρτισης	16.80V
Μέγ. ρεύμα εκφόρτισης	8.50A
Διαστάσεις (Μ x Π x Υ)	150.80mm x 77.65mm x 23.00mm (μέγ.)
Βάρος	450g

Ανακύκλωση: Απορρίψτε την μπαταρία σύμφωνα με τους εθνικούς και τοπικούς κανονισμούς. Εάν έχετε ερωτήσεις, επικοινωνήστε με τον τοπικό σας αντιπρόσωπο. Η απόρριψη της μπαταρίας πρέπει να διεξαχθεί μόνο στο σημείο συλλογής και όταν η μπαταρία είναι πλήρως αποφορτισμένη. Σε περίπτωση που οι μπαταρίες δεν είναι πλήρως αποφορτισμένες, υπάρχει κίνδυνος βραχυκυκλώματος. Τα βραχυκυκλώματα μπορούν να αποφευχθούν με μόνωση των επαφών με αυτοκόλλητη ταινία.

Δήλωση συμμόρφωσης:

CE: Η μπαταρία πληροί τις οδηγίες EK που ίσχυαν κατά τη στιγμή της κατασκευής.

FCC: Το παρόν προϊόν έχει υποβληθεί σε δοκιμή και έχει διαπιστωθεί ότι συμμορφώνεται με τα όρια που ορίζονται στο μέρος 15 των κανόνων FCC. Η λειτουργία υπόκειται στις ακόλουθες δύο προϋποθέσεις: (1) Αυτή η συσκευή δεν επιτρέπεται να προκαλεί επιβλαβείς παρεμβολές και (2) αυτή η συσκευή πρέπει να δέχεται τυχόν παρεμβολές που λαμβάνει, συμπεριλαμβανομένων των παρεμβολών που ενδέχεται να προκαλέσουν ανεπιθύμητη λειτουργία.

Σύμβολα: Επεξήγηση των συμβόλων επί της μπαταρίας ή/και στο εγχειρίδιο.

	Προσοχή / Προειδοποίηση		Τήρηση των οδηγιών χρήσης
	Σήμανση συμμόρφωσης προς τις ισχύουσες οδηγίες EK		Ιαπωνία, PSE
	Ηνωμένο Βασίλειο, UKCA		Ταϊλάνδη, TISI
	Ρωσία, GOST-R		Μαρόκο, CMIM
	Καναδάς και ΗΠΑ, UL		Δοκιμή μεταφοράς OHE
	Αυστραλία και Νέα Ζηλανδία, RCM		Το προϊόν πρέπει να απορριφθεί σύμφωνα με τους τοπικούς κανονισμούς
	Κίνα, CCC		Σύμβολο ανακύκλωσης
	Ινδία, BIS		Ταϊβάν, σύμβολο ανακύκλωσης
	Κορέα, KC		Κίνα, RoHS
	Ταϊβάν, BSMI		Για τον Καναδά και τις ΗΠΑ: Για πληροφορίες σχετικά με την ανακύκλωση, καλέστε στον αριθμό 1-800-822-8837



Este manual de empleo contiene instrucciones para el uso así como avisos de seguridad. Lea atentamente este manual antes de usar el producto.

Seguridad:

- No abra ni desarme las baterías
- No exponga las baterías a fuentes de calor o fuego. Evite la exposición a la irradiación solar directa.
- No provocar cortocircuitos a la batería.
- No almacenar las baterías sin ser empacadas en lugares en los que tenga contacto con partes metálicas y se pueda producir un cortocircuito.
- No sacar la batería de su empaque original hasta que vayan a ser usadas por primera vez.
- Evitar golpes mecánicos.
- En caso de que salga líquido ácido de la batería, evitar el contacto con la piel y con los ojos, en caso de que eso suceda, limpie la zona afectada con abundante agua y diríjase inmediatamente al médico.
- Use solamente los cargadores apropiados. Ver capítulo "cargar".
- Respete las marcas de polo positivo (+) y polo negativo (-) de la batería, para el logro del funcionamiento correcto.
- No use baterías de diferentes fabricantes, Capacidades, tamaños y clases en el mismo aparato.
- Almacene las baterías fuera del alcance de los niños.
- Mantenga las baterías limpias y secas.
- La batería tiene que estar cargada antes de ser usada.
- Utilice las baterías sólo para el uso determinado para el cual han sido diseñadas.
- Si es posible, retire las baterías del aparato cuando no lo use.
- No almacenar las baterías por más de un mes en estado de descarga.
- No almacenar las baterías por más de un año sin antes haberlas recargado.
- Las baterías deben ser correctamente recicladas y desechadas apropiadamente.

Temperatura de funcionamiento:

Carga: 0°C a +45°C
Descarga: -20°C a +60°C

Temperatura de almacenamiento:

< 1 Año: -20°C a +25°C
< 3 Meses: -20°C a +45°C
< 1 Mes: -20°C a +50°C

Recomendaciones: Almacenar las baterías con una temperatura inferior a 20°C y escasa humedad. Evite el polvo y gases corrosivos. Almacene la batería con un estado de carga entre el 40-60%.

Carga: Cargar solamente con un cargador SMBUS compatible, por ejemplo: RRC-SMB-UBC. Mirar así mismo las instrucciones del fabricante o el manual del aparato para la correcta carga.

Specifications:

Tipo RRC2054-2
Voltaje 14.40V14.40V
Capacidad ≥6.80Ah
Carga máxima ≥3.40A
Voltaje de carga maxima 16.80V
Corriente de carga 8.50A
Tamaño (L x B x H) 150.80mm x 77.65mm x 23.00mm (max.)
Peso 450g

Reciclaje: Deseche la batería de acuerdo con los reglamentos nacionales y locales. Si tiene preguntas, contacte con su tienda especializada. Las baterías sólo se pueden desechar en estado descargadas en el caso que no estén completamente descargadas existe el peligro de cortocircuito, este se puede evitar aislando los contactos con cinta aislante.

Declaración de conformidad

CE: La batería cumple con las regulaciones actuales de la directiva de la UE.

FCC: Este equipo cumple con la Parte 15 de las Normas FCC. Su funcionamiento está sujeto a las dos siguientes condiciones: (1) este equipo no debe causar interferencias perjudiciales, y (2) este equipo debe aceptar cualquier interferencia recibida, incluidas interferencias que puedan causar un funcionamiento no deseado.

Símbolos: Aclaración de los símbolos de la batería y los que se encontrarán en el manual.

	Cuidado / Arventencia		Manual de empleo
	Símbolo de conformidad a las normas internacionales		Japón, PSE
	Reino Unido, UKCA		Tailandia, TISI
	Rusia, GOST-R		Marruecos, CMIM
	Canadá y Estados Unidos, UL		Transporte de pruebas UN
	Australia y Nueva Zelanda, RCM		Este producto debe ser desechado de acuerdo a las regulaciones locales.
	China, CCC		Símbolo de reciclaje
	India, BIS		Taiwan, Símbolo de reciclaje
	Corea, KC		China, RoHS
	Taiwan, BSMI		Para Canadá y USA: llame al 1-800-822-8837 para reciclaje e información

 Ce manuel contient des instructions d'utilisation et d'importantes informations de sécurité. Avant toute utilisation de ce produit, lire impérativement et consciencieusement ce manuel.

Sécurité:

- Ne pas ouvrir ou désassembler la batterie.
- Ne pas exposer la batterie à une source de chaleur ou au feu. Eviter toute exposition aux rayons directs du soleil.
- Ne pas court-circuiter la batterie.
- Ne pas stocker la batterie sans emballage dans une boîte, où un quelconque objet métallique pourrait les court-circuiter.
- Conserver la batterie dans son emballage d'origine jusqu'à son utilisation.
- Eviter les chocs mécaniques.
- Si la batterie coule, veiller à ce que le liquide n'entre pas en contact avec la peau ou les yeux. Si tel est le cas, rincer abondamment la zone concernée à l'eau et consulter un médecin.
- N'utiliser qu'un chargeur approprié. Voir aussi le chapitre "Recharge"
- Respecter le marquage plus (+) et le marquage moins (-) sur la batterie et sur votre équipement afin de garantir une utilisation correcte.
- Ne pas mélanger dans un même appareil des batteries de différents types, fournisseurs, capacités ou tailles.
- Ne pas laisser à la portée d'enfants.
- Maintenir la batterie propre et sèche.
- La batterie doit être chargée avant utilisation.
- N'utiliser la batterie que dans une application pour laquelle elle a été définie.
- Si possible, retirer la batterie de l'équipement lorsqu'il n'est pas utilisé.
- Ne pas stocker la batterie déchargée plus d'un mois.
- Ne pas stocker la batterie plus d'un an sans les recharger.
- Une batterie doit être correctement triée ou recyclée.

Température d'opération:	Température de sàckage:
En recharge: de 0°C à +45°C	< 1 an: de -20°C à +25°C
En décharger: de -20°C à +60°C	< 3 mois: de -20°C à +45°C
	< 1 mois: de -20°C à +50°C

Recommandation: Stocker la batterie en dessous de 20°C et dans un environnement à faible taux d'humidité. Eviter la poussière et les gaz atmosphériques corrosifs. Stocker la batterie avec un état de charge entre 40-60%.

Recharge: Utiliser uniquement un chargeur de batteries compatible. Respecter les instructions du fabricant ou du manuel d'utilisation du chargeur pour une recharge correcte.





















Spécifications:

Type	RRC2054-2
Tension	14.40V
Capacité	≥6.80Ah
Courant de charge max.	≥3.40A
Tension de charge max.	16.80V
Courant de décharge max.	8.50A
Dimensions (L x l x H)	150.80mm x 77.65mm x 23.00mm (max.)
Poids	450g

Recyclage: La batterie doit être recyclée selon les directives locales et nationales. Veuillez contacter votre revendeur local pour plus de renseignements. La batterie doit être déchargée lors de son dépôt dans un centre de collecte. Une batterie qui n'est pas entièrement déchargée peut engendrer un risque de court-circuit. Un court-circuit peut être évité en isolant les contacts avec du ruban adhésif.

Déclaration de conformité:
CE: Cette batterie est conforme aux directives actuelles de la communauté européenne
FCC: Ce produit est conforme à la partie 15 des règles FCC. L'opération est soumise aux deux conditions suivantes: (1) Ce produit ne peut causer d'interférences nuisibles, et (2) ce produit doit accepter toute interférence reçue, y compris les interférences qui peuvent provoquer un fonctionnement indésirable.

Symboles: Explication des symboles se trouvant sur la batterie et/ou dans ce manuel.

	Attention / Avertissement		Respecter le manuel et les instructions d'utilisation
	Symbole de conformité aux directives applicables de la CE		Japon, PSE
	Royaume-Uni, UKCA		Thaïlande, TISI
	Russie, GOST-R		Maroc, CMIM
	Canada et États-Unis, UL		Test de transport UN
	Australie et Nouvelle-Zélande, RCM		Ce produit doit être trié et recyclé selon les normes locales en vigueur
	Chine, CCC		Symbole de recyclage
	Indie, BIS		Taiwan, Symbole de recyclage
	Corée, KC		Chine, RoHS
	Taiwan, BSMI		Pour le Canada et les Etats-Unis: Appelez le 1-800-822-8837 pour toute information concernant le recyclage de cette batterie.



इस ऑपरेटिंग मैनुअल में महत्वपूर्ण सुरक्षा जानकारी तथा इस्तेमाल को अच्छी तरह निपटने के लिए निर्देश शामिल हैं। उत्पादन को इस्तेमाल में लाने से पहले इस ऑपरेटिंग मैनुअल को सावधानीपूर्वक पढ़ें।

सुरक्षा:

बैटरियों को नहीं खोलें या नष्ट नहीं करें।

बैटरियों को गर्मी या आग के समिपनाहीं रखें। सीधे सूरज की धूप में रखना टालें।

बैटरी को शार्ट ना करें।

बिना पैकिंग के बैटरियों को उपयोग में नहीं लाएं, वरना निस्सारित धातु के घटकोंसे शार्ट सर्किट होने की संभावना हो सकती है।

पहले इस्तेमाल के लिए बैटरी को अपने मूल पैकिंग से ही निकालें।

यांत्रिक झटके से बचें।

बैटरी से द्रव्य पदार्थ निकलने की अवस्था में, त्वचा तथा आँखों से संपर्क होने से बचें। संपर्क में आने की अवस्था में, तुरंत साफ पानी से धोएं तथा डाक्टर से विनिमर्ष करें।

सुयोग्य प्रभारण उपकरणों का ही इस्तेमाल करें। देखें पाठ "प्रभारण/लोडिंग"।

बैटरी का योग्य तरीके से इस्तेमाल सुनिश्चित करने के लिए बैटरी पर स्थित प्लस (+) एवं मायनस (-) के मार्किंग को ध्यान में रखें।

अलग अलग निर्माताओं, कैपसिटी, आकार या प्रकार की बैटरियां एक ही उपकरण में इस्तेमाल ना करें।

बैटरियों को बच्चों की पहुंच से दूर रखें।

बैटरियों को साफ एवं सुखा रखें।

पर्यायी बैटरियों को इस्तेमाल में लाने से पहले प्रभारण मुक्त कीजिये।

बैटरियों का इस्तेमाल निर्धारित कार्यों के लिए ही कीजिये।

सुविधा होने पर, इस्तेमाल में नहीं होनेपर बैटरियों को उपकरणोंसे निकाल के रखें।

प्रभारित अवस्था में बैटरियों को 1 महीने से ज्यादा के काल में संग्रहित नहीं करें।

प्रभारण मुक्त किये बगैर बैटरियों को 1 वर्ष से ज्यादा के काल में संग्रहित नहीं करें।

बैटरी का निपटान योग्य तरीके से रिसायकल या निर्धारित पद्धती से होना चाहिए।

ऑपरेटिंग तापमान:

प्रभारण के लिए: 0°C से +45°C तक

प्रभारण मुक्त करने के लिए: -20°C से +60°C तक

संग्रहण तापमान:

< 1 वर्ष: -20°C से +25°C तक

< 3 माह: -20°C से +45°C तक

< 1 माह: -20°C से +50°C तक

सिफारिश: बैटरियों का संग्रहण 20°C के तापमान और कम आर्द्रता में करें। धूल तथा संक्षारक गैस वातावरण से बचें। बैटरियों को 40-60% के बीच प्रभारण अवस्था में संग्रहित करें।

प्रभारण: केवल इस बैटरी के प्रकार के टलए सुयोग्य प्रभारण उपकरण से ही प्रभारण करें, उदाहरण RRC-SMB-UBC। उचित प्रभारण के टलए टिमाथता के निर्देश या उपकरणों के मैनुअल को देखें।

टेक्निकल डेटा:

प्रकार	RRC2054-2	वोल्टेज	14.40V
क्षमता	≥6.80Ah	अधिकतम प्रभारण उर्जा	≥3.40A
अधिकतम प्रभारण वोल्टेज	16.80V	अधिकतम प्रभारण मुक्ति उर्जा	8.50A
आकार (L x B x H)	150.80mm x 77.65mm x 23.00mm (max.)	वजन	450g

रिसायकल करना: राष्ट्रीय एवं स्थानिक मार्गदर्शक तत्वों के अनुसार बैटरियों का निपटान करें। आपको प्रश्न होने पर, अपने स्थानिक डीलर से संपर्क करें। बैटरियों का निपटान केवल प्रभारण मुक्त अवस्था में किया जाना चाहिए। बैटरियां पूरी तरह प्रभारण मुक्त ना होने की अवस्था में, शार्ट सर्किट का खतरा हो सकता है। शार्ट सर्किट को संपर्कों को चिपकाने के टैप से अलग करने से टाला जा सकता है।

सहमति की घोषणा:

CE: बैटरी वर्तमान EG के निर्माण अधिनियमों के अनुसार है।

FCC: इस उत्पादन ने परीक्षाओं में मर्यादित मूल्यों को प्राप्त किया है, जो FCC- नियम की धारा 15 में निहित है। ऑपरेशन दो शर्तों के अधीन है: (1) इस उपकरण के कारण हानिकारक हस्तक्षेप नहीं हो सकता है, और (2) इस उपकरण को हर हस्तक्षेप को स्विकारना चाहिए, उन हस्तक्षेपों को भी जिनसे अवांछित ऑपरेशन हो सकते हैं।

चिन्ह: बैटरी पर स्थित या मैनुअल में स्थित चिन्हों का स्पष्टीकरण।

	चेतावनी/ खतरा		इस्तेमाल के निर्देशों का पालन करें
	EG के अधिनियमों के अनुपालन को चिन्हित करता है		जापान PSE
	यूनाइटेड किंगडम UKCA		थाईलैंड TISI
	रूस GOST-R		मोरक्को CMIM
	कनाडा और अमेरिका के बाजार के लिए मान्यता प्राप्त UL		UN परिवहन परीक्षा
	ऑस्ट्रेलिया और न्यूजीलैंड RCM		इस उत्पादन का स्थानिक निर्देशों के अनुसार निपटान करें
	चीन CCC		रिसायकल चिन्ह
	भारत BIS		तैवान का रिसायकल चिन्ह
	कोरिया KC		चीन RoHS
	ताइवान BSMI		कैनेडा एवं USA के लिये: रिसायकल जानकारी के लिए कॉल करें 1-800-822-8837



Ove upute za uporabu sadrže napomene o rukovanju, kao i važne sigurnosne napomene. Prije početka uporabe proizvoda pažljivo pročitajte upute za uporabu.

Sigurnost:

- Ne otvarajte ni ne rastavljajte bateriju.
- Ne izlažite bateriju toplini ili vatri. Izbjegavajte čuvanje baterije na izravnoj sunčevoj svjetlosti.
- Nemojte bateriju kratko spajati.
- Ne skladištite bateriju bez ambalaže u spremnicima u kojima labavi metalni predmeti mogu prouzročiti kratke spojeve.
- Bateriju izvadite iz originalne ambalaže tek neposredno prije uporabe.
- Izbjegavajte mehaničke udarce.
- Ako tekućine iscuru iz baterije, izbjegavajte dodir s kožom ili očima. U slučaju dodira isperite zahvaćena područja s dovoljno vode i posavjetujte se s liječnikom.
- Upotrebljavajte samo prikladne punjače. Također pogledajte poglavlje „Punjenje“.
- Obratite pozornost na oznake plus (+) i minus (-) na bateriji i tijekom njezine uporabe kako bi se osigurao siguran rad.
- Ne upotrebljavajte baterije različitih proizvođača, kapaciteta, veličina ili vrsta u uređaju.
- Bateriju čuvajte izvan dohvata djece.
- Baterija mora biti čista i suha.
- Prije uporabe morate napuniti bateriju.
- Bateriju upotrebljavajte samo u predviđene svrhe.
- Po mogućnosti bateriju uklonite iz uređaja ako se on ne upotrebljava.
- Ne skladištite bateriju duže od mjesec dana ako je ispražnjena.
- Ne skladištite bateriju duže od godinu dana, a da je ne napunite.
- Baterija se mora pravilno reciklirati ili propisno zbrinuti.

Radna temperatura:

Za punjenje: 0 °C do +45 °C
Za pražnjenje: -20 °C do +60 °C

Temperatura skladištenja:

< 1 godine: -20 °C do +25 °C
< 3 mjeseca: -20 °C do +45 °C
< 1 mjeseca: -20 °C do +50 °C

Preporuka: baterije skladištite na temperaturama ispod 20 °C i na niskoj vlažnosti zraka. Izbjegavajte prašinu i korozivnu plinsku atmosferu. Bateriju skladištite napunjenu od 40 % do 60 %.

Punjenje: bateriju punite samo punjačem kompatibilnim sa SMBUS-om. Za pravilno punjenje također obratite pozornost na napomene proizvođača ili priručnik uređaja.

Tehnički podaci:

Tip	RRC2054-2
Napon	14.40V
Kapacitet	≥6.80Ah
Maks. struja punjenja	≥3.40A
Maks. napon punjenja	16.80V
Maks. struja pražnjenja	8.50A
Veličina (D x Š x V)	150.80mm x 77.65mm x 23.00mm (maks.)
Masa	450g

Recikliranje: baterije zbrinite u skladu s nacionalnim i lokalnim propisima. U slučaju pitanja obratite se svom lokalnom specijaliziranom trgovcu. Baterija se smije samo ispražnjena zbrinjavati na sabiralištu. U slučaju da baterija nije ispražnjena postoji opasnost od kratkog spoja. Kratki se spojevi mogu spriječiti izolacijom kontakata ljepljivom trakom.

Izjava o sukladnosti:

CE: Baterija udovoljava direktivama EZ-a koje vrijede u trenutku proizvodnje.

FCC: Ovaj je proizvod postigao granične vrijednosti u testovima koje su određene u odjeljku 15 odredbe FCC. Rad podliježe sljedećim dvama uvjetima: (1) ovaj uređaj ne smije prouzročiti štetne smetnje i (2) ovaj uređaj mora prihvatiti svaku primljenu smetnju, uključujući smetnju koja može prouzročiti neželjeni rad.

Simboli: Objašnjenje simbola koji se nalaze na bateriji i/ili u priručniku.

	Pozor/opasnost		Pročitati upute za uporabu
	Oznake sukladnosti direktiva EZ-a koje treba primjenjivati		Japan, PSE
	Ujedinjeno Kraljevstvo, UKCA		Tajland, TISI
	Rusija, GOST-R		Maroko, CMIM
	Kanada i SAD, UL		UN ispitivanje za prijevoz
	Australija i Novi Zeland, RCM		Ovaj je proizvod potrebno zbrinuti u skladu s lokalnim propisima
	Kina, CCC		Simbol za reciklažu
	Indija, BIS		Tajvan, simbol za reciklažu
	Koreja, KC		Kina, RoHS
	Tajvan, BSMI		Za Kanadu i SAD: za informacije o recikliranju nazovite broj 1-800-822-8837



Le presenti istruzioni d'uso contengono le avvertenze di utilizzo e importanti avvertenze di sicurezza. Leggere attentamente le istruzioni d'uso prima di mettere in funzione il prodotto.

Sicurezza:

- Non aprire né smontare le batterie.
- Non esporre le batterie al calore o alle fiamme. Proteggere le batterie dalla luce diretta del sole.
- Non cortocircuitare la batteria.
- Non custodire le batterie prive di imballaggio in contenitori nei quali possono verificarsi cortocircuiti con oggetti metallici sciolti.
- Prelevare la batteria dalla confezione originale solo al momento dell'uso.
- Evitare gli urti meccanici.
- In caso di fuoriuscita di liquidi dalla batteria, evitare il contatto con la pelle o con gli occhi. In caso di contatto, sciacquare le zone interessate con abbondante acqua e consultare un medico.
- Utilizzare solamente caricabatterie idonee. Vedere anche il Capitolo "Carica".
- Rispettare la polarità positiva (+) e negativa (-) della batteria per garantire che vengano utilizzate correttamente.
- All'interno dell'apparecchio non utilizzare batterie ricaricabili di produttori, capacità, dimensioni o di tipi diversi.
- Custodire le batterie al di fuori dalla portata dei bambini.
- Tenere le batterie pulite e asciutte.
- Ricaricare le batterie prima dell'uso.
- Utilizzare la batteria solo per l'applicazione alla quale è destinata.
- Se possibile, rimuovere la batteria dall'apparecchio in caso di inutilizzo.
- Custodire le batterie scariche per un periodo non superiore a 1 mese.
- Custodire le batterie senza ricaricarle per un periodo non superiore a 1 anno.
- Riciclare correttamente la batteria, oppure smaltirla regolarmente.

Temperatura di esercizio:

Per la ricarica: Da 0°C a +45°C
Per la scarica: Da -20°C a +60°C

Temperatura di stoccaggio

< 1 anno: Da -20°C a +25°C
< 3 mesi: Da -20°C a +45°C
< 1 mese: Da -20°C a +50°C

Un consiglio: Custodire la batteria in un ambiente con una temperatura inferiore a 20°C e con una ridotta umidità relativa. Evitare la polvere e atmosfere con gas corrosivi. Custodire la batteria con uno stato di carica compreso tra il 40 e il 60%.

Carica: Caricare la batteria solamente con un caricabatterie idoneo, ad es. RRC-SMB-UBC. Per una ricarica regolare vedere anche le istruzioni del produttore o il manuale dell'apparecchio.

Dati tecnici

Tipo	RRC2054-2
Tensione	14.40V
Capacità	≥6.80Ah
Max. corrente di carica	≥3.40A
Max. tensione di carica	16.80V
Max. corrente di scarica	8.50A
Dimensioni (lungh. x largh. x alt.)	150.80mm x 77.65mm x 23.00mm (max.)
Peso	450g

Riciclaggio: Smaltire le batterie in conformità alle norme locali e nazionali. In caso di dubbi contattare il proprio rivenditore specializzato di fiducia. Smaltire le batterie solamente da scariche conferendole presso l'apposito punto di raccolta. Se le batterie non sono completamente scariche, sussiste il rischio di cortocircuito. Evitare un eventuale cortocircuito isolando i contatti con nastro adesivo.

Dichiarazione di conformità:

CE: La batteria è conforme alle direttive CE vigenti al momento della produzione.

FCC: Questo prodotto ha rispettato i valori limite nel corso dei test stabiliti nel paragrafo 15 delle norme FCC. L'esercizio del prodotto è soggetto alle seguenti due condizioni: (1) Il presente apparecchio non deve provocare interferenze dannose, e (2) deve essere in grado di assorbire qualunque tipo di interferenza, comprese quelle che possono provocarne l'esercizio indesiderato.

Simboli:

Spiegazione dei simboli presenti sulla batteria e/o nel manuale.

	Attenzione / avvertenza		Rispettare le istruzioni d'uso
	Simbolo di conformità alle direttive CE applicabili		Giappone, PSE
	Regno Unito, UKCA		Thailandia, TISI
	Russia, GOST-R		Marocco, CMIM
	Canada e USA, UL		Test di trasporto dell'ONU
	Australia e Nuova Zelanda, RCM		Smaltire il prodotto in conformità alle direttive locali
	Cina, CCC		Simbolo del riciclaggio
	India, BIS		Taiwan, Simbolo del riciclaggio
	Corea, KC		Cina, RoHS
	Taiwan, BSMI		Per Canada e Stati Uniti: chiamare il numero 1-800-822-8837 per ottenere informazioni sul riciclaggio del prodotto



本マニュアルは、使用にあたっての説明及び重要な安全情報を含んでいます。
本製品を使用する前に使用説明を良く読んで下さい。

安全性:

- バッテリーの蓋を開けたり、分解したりしないで下さい。
- バッテリーは、熱や火にさらさないで下さい。
- バッテリーは、熱や火にさらさないで下さい。保管する際は直射日光を避けて下さい。
- バッテリーを短絡させないで下さい。
- バッテリーは他のバッテリーと短絡させたり、バッテリーと他の金属が短絡するような箱や引き出しの中に、無造作に保管しないで下さい。
- バッテリーを使用するまでは、元の梱包から取り出さないで下さい。
- バッテリーには機械的な衝撃を与えないで下さい。
- バッテリーが液漏れをしている場合には、その液体が皮膚や目に接触しないようにして下さい。万一液体の接触した場合には、液体のかかった部分を大量の水で洗い流し、直ちに医師の診察を受けて下さい。
- 充電器は本装置に使用できることが明記されていなければ、使用してはいけません。「充電」の章も参照してください。
- バッテリーと装置のプラス(+)及びマイナス(-)印に注意し、正しく使用して下さい。
- バッテリーは一台の装置に、メーカー・容量・サイズ又はタイプの異なるものを使用しないで下さい。
- バッテリーは、子供の手の届かないところに保管して下さい。
- バッテリーは汚れがなく、乾燥した状態を保って下さい。
- 二次電池は、使用する前に充電する必要があります。
- バッテリーは、使用目的にのみ使用して下さい。
- 可能であれば、バッテリーを使用しない時には装置から取り外して下さい。
- バッテリーを放電状態で、一ヵ月以上は保管しないで下さい。
- バッテリーを再充電することなしに、一年以上は保管しないで下さい。
- バッテリーは、適切にリサイクル又は廃棄する必要があります。

使用温度:

充電時: 0°C から +45°C
放電時: -20°C から +60°C

保管温度:

一年未満: -20°C から +25°C
3ヵ月未満: -20°C から +45°C
1ヵ月未満: -20°C から +50°C

推奨事項: バッテリーは 20°C 以下で、低湿度で粉塵が無く、腐食性ガスのない環境に保管して下さい。バッテリーは、40%から 60%までの充電状態で保管して下さい。

充電: 充電は RRC-SMB-UBC 充電器など、SMBUS 適合充電器でのみ充電して下さい。正しい充電方法については、メーカーの使用説明書又は装置マニュアルを参照して下さい。

仕様:

種類	RRC2054-2
電圧	14.40V
容量	≥6.80Ah
最大充電電流	≥3.40A
最大充電電圧	16.80V
最大放電電流	8.50A
寸法(長さ x 幅 x 高さ)	150.80mm x 77.65mm x 23.00mm (max.)
重量	450g

リサイクル: バッテリーは法律及び地方自治体の条例に従って、リサイクルして下さい。ご不明な点等は、現地の代理店に連絡して、お問い合わせ下さい。本バッテリーは収集センターで必ず放電状態でのみ廃棄して下さい。バッテリーが完全に放電していない場合には、短絡する危険があります。短絡は端子をテープで絶縁すると防止出来ます。

適合宣言:

CE: 本バッテリーは EU 指令の電流規制に適合しています。

FCC: 本装置は、FCC 規則のパート 15 に適合しています。動作は次の 2 つの条件に従います。

(1) 本装置は有害な干渉を招くことはありませんが、(2) 本装置は望まれない動作を引き起こす干渉を含め、受信した干渉を受け入れなければなりません。

記号: バッテリー上及び/又は本マニュアルに記載の記号の説明

	注意: 付属資料を参考にする		操作手引き: 取扱説明書
	適用ヨーロッパ指令に対する適合マーク		日本, PSE
	イギリス, UKCA		タイ, TISI
	ラズランド, GOST-R		モロッコ, CMIM
	カナダ, アメリカ, UL		UN 輸送試験
	オーストラリアとニュージーランド, RCM		本製品は、分別していない都市ゴミとして廃棄しないで下さい。本製品は、地方条例に従って廃棄して下さい。
	中国, CCC		リサイクル記号
	インディアン, BIS		台湾リサイクルマーク
	韓国, KC		中国 RoHS
	台湾, BSMI		カナダ及び米国: 本バッテリーのリサイクル方法については1-800-822-8837に電話を掛けて下さい。

 이사용설명서는사용지침과안전사용을위한정보를포함하고있습니다. 제품사용전에지침을주의깊게읽고숙지하여주시기바랍니다.

- 안전:**
- 배터리를 열거나 해체하지 마십시오.
 - 배터리를 열이나 불에 노출시키지 마십시오. 보관 시 직사광선을 피하십시오.
 - 배터리를 단락시키지 마십시오.
 - 배터리를 박스나 서랍에 함부로 보관하지 마십시오. 배터리간 또는 다른 금속체에 의해 단락될 수 있습니다.
 - 배터리를 사용할 때 까지 포장을 제거하지 마십시오
 - 배터리에 충격을 가하지 마십시오
 - 배터리에서 누액이 발생한 경우, 액체가 피부나 눈에 접촉하지 않도록 하십시오. 접촉되었을 경우, 접촉부위를 충분한 양의 물로 세정 후 의사의 진찰을 받으십시오.
 - 설비 사용을 위해 제공된 충전기를 제외한 다른 충전기를 사용하지 마십시오. '충전' 항목을 참조하시기 바랍니다.
 - 배터리의 음극(-)와 양극(+)을 확인하여 올바르게 사용하십시오.
 - 제조사, 용량, 크기 또는 종류가 다른 배터리와 혼용하지 마십시오
 - 어린이의 손에 닿지 않도록 하십시오.
 - 배터리를 깨끗하고 건조하게 보관하십시오.
 - 이차전지는 사용 전 충전하시기 바랍니다.
 - 배터리를 지정된 제품에만 사용하십시오.
 - 가능한 한 설비를 사용하지 않을 시 배터리를 설비에서 분리하여 보관하십시오.
 - 배터리를 방전된 상태로 1개월 이상 보관하지 마십시오.
 - 배터리를 충전없이 1년 이상 보관하지 마십시오.
 - 배터리는 재활용하거나 적절히 폐기하십시오.

동작 온도:	보관 온도:
충전 시: 0°C ... +45°C	< 1년 이상: -20°C ... +25°C
방전 시: -20°C ... +60°C	< 3개월 이상: -20°C ... +45°C
	< 1개월 이상: -20°C ... +50°C

권장사항: 배터리를 20°C 이하, 저습의면지와부식성기체가없는곳에보관하십시오. 40-60% 충전된 상태로 보관하십시오.

충전: SMBUS 와 호환되는 충전기로 충전하십시오예. RRC-SMB-UBC. 적절한 충전을 위해 제조사의 지침이나 설비 매뉴얼을 참조하십시오

사양:



종류	RRC2054-2
저압	14.40V
용량	≥6.80Ah
최대충전전류	≥3.40A
최대충전전압	16.80V
최대방전전류	8.50A
크기 (길이 x 폭 x 높이)	150.80mm x 77.65mm x 23.00mm (max.)
중량	450g

재활용: 국가나 지방자치규제에 따라 배터리를 재활용하기 바랍니다. 지역별 담당자에게 도움을 요청하시기 바랍니다. 배터리는 반드시 방전된 상태에서 처리되어야 합니다. 완전히 방전되지 않은 배터리는 테일로 단자를 격리하여 단락을 방지하기 바랍니다

적합 선언:
CE: 이 배터리는 EU 규정을 준수한다.
FCC: 이 배터리는 FCC 15 번 규정을 준수한다. 동작은 아래 두개의 조건을 준수해야 한다. (1) 이 배터리는 유해한 간섭을 야기하지 않는다. (2) 이 배터리는 예기치 않은 동작을 야기시킬 수 있는 간섭을 포함한 어떠한 간섭도 수락하여야 한다.

기호: 배터리그리고/또는이사용설명서에 표시된 기호에 대한 설명

	주의, 첨부된 문서를 참고하십시오		사용 설명서; 운영 지침
	유럽 지침 승인		일본, PSE
	영국, UKCA		태국, TISI
	러시아, GOST_R		모로코, CMIM
	캐나다와 미국, UL		UN 운송평가
	호주 및 뉴질랜드, RCM		분류되지 않은 생활쓰레기로 폐기하지 마시오. 지방자치 규제에 따라 폐기하여야 함
	중국, CCC		재활용 기호
	인도, BIS		대만재활용기호
	대한민국, KC		중국 RoHS
	대만, BSMI		캐나다와 미국: 이 배터리의 재활용 문의 시 1-800-822-8837에 전화하기 바람

  Šajā lietošanas instrukcijā ir sniegti lietošanas norādījumi un svarīgi drošības norādījumi. Pirms ražojuma lietošanas sākšanas rūpīgi izlasiet lietošanas instrukciju.

Drošība

- Neatveriet un neizjauciet baterijas.
- Baterijas nedrīkst ietekmēt karstums vai uguns. Izvairieties glabāt tiešos saules staros.
- Neradiet baterijas īsslēgumu.
- Neglabājiet baterijas bez iepakojuma konteineros, kur var rasties īsslēgumi ar nenostiprinātiem metāla priekšmetiem.
- Tikai pirms lietošanas izņemiet bateriju no oriģinālā iepakojuma.
- Izvairieties no mehāniskiem triecieniem.
- Ja no baterijas izplūst šķidrums, nepieļaujiet tā nokļūšanu uz ādas vai acis. Ja saskare rodas, nomazgājiet skarto vietu ar lielu daudzumu ūdens un konsultējieties ar ārstu.
- Izmantojiet tikai piemērotus lādētājus. Skat. arī nodaļu "Uzlāde".
- Ievērojiet pozitīvo (+) un negatīvo (-) atzīmi uz baterijas un tās lietojumā, lai garantētu pareizu darbību.
- Vienā ierīcē neizmantojiet dažādu ražotāju, kapacitātes, izmēra vai veida akumulatorus.
- Glabājiet baterijas bērniem neaizsniedzamā vietā.
- Uzturiet baterijas tīras un sausas.
- Baterijas pirms lietošanas ir jāuzlādē.
- Izmantojiet bateriju tikai tai paredzētajam lietojumam.
- Ja iespējams, izņemiet bateriju no ierīces, ja to nelietojat.
- Izlādētā stāvoklī glabājiet baterijas ne ilgāk kā 1 mēnesi.
- Neuzlādējot glabājiet baterijas ne ilgāk kā 1 gadu.
- Baterija pareizi jānodod otrreizējai pārstrādei vai pareizi jālikvidē.

Darba temperatūra

Uzlādei: 0°C līdz +45°C
Izlādei: -20°C līdz +60°C

Glabāšanas temperatūra:

< 1 gads: -20°C līdz +25°C
< 3 mēneši: -20°C līdz +45°C
< 1 mēnesis: -20°C līdz +50°C

Ieteikums. Glabājiet bateriju temperatūrā, kas zemāka par 20°C, un vietā ar zemu gaisa mitrumu. Izvairieties no putekļiem un korozīvas gāzes atmosfēras. Glabājiet bateriju ar uzlādes stāvokli 40-60%.

Uzlāde. Uzlādi veiciet tikai ar šīm bateriju tipam piemērotu lādētāju, piemēram, RRC-SMB-UBC. Par pareizu uzlādi skat. arī ražotāja norādījumus vai ierīces rokasgrāmatu.

Tehniskie dati

Tips	RRC2054-2
Spriegums	14.40V
Kapacitāte	≥6.80Ah
Maks. uzlādes strāva	≥3.40A
Maks. uzlādes spriegums	16.80V
Maks. izlādes strāva	8.50A
Izmērs (G x P x A)	150.80mm x 77.65mm x 23.00mm (max.)
Svars	450g





















Otrreizēja pārstrāde. Likvidējiet baterijas atbilstoši valsts un vietējiem noteikumiem. Jautājumu gadījumā sazinieties ar vietējo specializēto tirgotāju. Baterijas drīkst nodot savākšanas vietā tikai izlādētā stāvoklī. Ja baterijas nav pilnībā izlādētas, rodas īsslēguma risks. Īsslēgumi jānovērš, izolējot kontaktus ar līmlenti.

Atbilstības deklarācija

CE: Baterija atbilst ražošanas laikā piemērojamām EK direktīvām.

FCC: Šis ražojums ir izturējis testus robežvērtībās, kas noteiktas FCC noteikumu 15. punktā. Darbībā jāievēro šādi divi nosacījumi: 1) šī ierīce nedrīkst izraisīt kaitējošus traucējumus un 2) šai ierīcei jāpieņem jebkāds uztverts traucējums, tostarp traucējumi, kas var izraisīt nevēlamu darbību.

Simboli. Uz baterijas un/vai instrukcijā minēto simbolu skaidrojums.

	Uzmanību/Brīdinājums		Ievērot lietošanas instrukciju
	Atbilstības piemērojamām EK direktīvām zīme		Japāna, PSE
	Apvienotā Karaliste, UKCA		Taizeme, TISI
	Krievija, GOST-R		Maroka, CMIM
	Kanāda un ASV, UL		ANO transportēšanas tests
	Austrālija un Jaunzēlande, RCM		Ražojums jālikvidē saskaņā ar vietējiem noteikumiem
	Ķīnas, CCC		Otrreizējas pārstrādes simbols
	Indija, BIS		Taivāna, Otrreizējas pārstrādes simbols
	Koreja, KC		Ķīnas, RoHS
	Taivāna, BSMI		Kanādai un ASV: par otrreizējo pārstrādi zvanīt uz 1-800-822-8837



Šioje naudojimo instrukcijoje yra pateiktos naudojimo nuorodos ir svarbūs saugumo reikalavimai. Prieš pradėdami gaminio eksploataciją atidžiai perskaitykite naudojimo instrukciją.

Sauga:

- Neatidarinkite arba neardykite baterijų.
- Apsaugokite baterijas nuo kaitros arba ugnies. Nelaikykite baterijų tiesioginių saulės spindulių zonoje.
- Neužtrumpinkite baterijos.
- Nelaikykite baterijų be pakuotės sąlygomis, kuriose galėtų būti sukeltas jų trumpas jungimasis su palaidais metaliniais daiktais.
- Išimkite bateriją iš originalios pakuotės tik ją naudodami.
- Venkite mechaninių smūgių.
- Iš baterijos ištekėjus skysčiams, venkite kontakto su oda arba akimis. Palietus, gausiai praplaukite tas vietas vandeniu ir pasikonsultuokite su gydytoju.
- Naudokite tik tinkamus įkrovimo prietaisus. Žiūrėkite skyriuje "Įkrovimas".
- Norėdami užtikrinti teisingą veikimą, paisykite ženklinių pliusus (+) ir minusus (-), esančių ant baterijos ir prietaiso, su kuriuo ji bus naudojama.
- Nenaudokite skirtingų gamintojų, skirtingos talpos, dydžio arba tipo akumuliatorių viename prietaise.
- Laikykite baterijas vaikams neprieinamose vietose.
- Laikykite baterijas švariai ir sausai.
- Antrines baterijas prieš naudojimą reikia įkrauti.
- Baterijas naudokite tik tais tikslais, kuriems jos yra skirtos.
- Jei yra galimybė, nenaudodami prietaiso iš jo išimkite baterijas.
- Iškrautas baterijas laikykite ne ilgiau, kaip 1 mėnesį.
- Nelaikykite neįkrovtę baterijų ilgiau nei 1 metus.
- Bateriją reikia perdirbti arba perduoti šalinimui, laikantis galiojančių reikalavimų.

Darbinė temperatūra:

Įkrovimui: nuo 0°C iki +45°C
Iškrovimui: nuo -20°C iki +60°C

Laikymo temperatūra:

< 1 metus: nuo -20°C iki +25°C
< 3 mėnesius: nuo -20°C iki +45°C
< 1 mėnesį: nuo -20°C iki +50°C

Rekomendacija: Bateriją laikykite žemesnėje nei 20°C ir žemo oro drėgnio sąlygomis. Venkite dulkių ir koroziją sukeliančių dujų atmosferos. Laikykite bateriją įkrautą tarp 40-60%.

Įkrovimas: Įkrovimui naudokite tik šiam baterijų tipui skirtą įkrovimo prietaisą, pvz. RRC-SMB-UBC. Apie teisingą įkrovimą skaitykite taip pat gamintojo instrukcijoje arba prietaiso parankinėje knygoje.

Techninės charakteristikos:

Tipas	RRC2054-2
Įtampa	14.40V
Talpa	≥6.80Ah
Maks. įkrovimo srovė	≥3.40A
Maks. įkrovimo įtampa	16.80V
Maks. iškrovimo srovė	8.50A
Matmenys (L x B x H)	150.80mm x 77.65mm x 23.00mm (max.)
Svoris	450g

Perdirbimas: Baterijas šalinkite laikydamiesi nacionalinių ir vietos reikalavimų. Kilus klausimų, susisieki su vietos specializuotu pardavėju. Į surinkimo vietą baterijas pateikti šalinimui tik joms esant iškrautoms. Jei baterijos nėra visiškai iškrautos, kyla trumpo jungimosi pavojus. Trumpojo jungimosi galima išvengti izoliuojant kontaktus lipnia juoste.

Atitikties deklaracija:

CE: Baterija atitinka šiuo metu gamybai taikomus ES direktyvų reikalavimus.

FCC: Atliekant šio produkto testavimą, jis išlaikė ribines vertes, pateiktas FCC taisyklių 15 dalyje. Eksploatacijai keliamos šios dvi sąlygos: (1) Prietaisas negali kelti kenksmingų trukdžių, ir (2) šis prietaisas turi priimti visus pagaunamus trukdžius, įskaitant ir trukdžius, galinčius sukelti nepageidaujamą darbo eigą.

Simboliai: Simbolių, esančių ant baterijos ir/arba naudojimo instrukcijoje paaiškinimai.

	Dėmesio / Perspėjimas		Paisykite naudojimo instrukcijos
	Atitikties taikomoms EB direktyvoms ženklas		Japonija, PSE
	Jungtinė Karalystė, UKCA		Tailandas, TISI
	Rusija, GOST-R		Marokas, CMIM
	Kanada ir JAV, UL		JT transportavimo testas
	Australija ir Naujoji Zelandija, RCM		Produktas turi būti šalinamas pagal vietos reikalavimus
	Kinija, CCC		Šalinimo simbolis
	Indija, BIS		Taivanas šalinimo simbolis
	Korėja, KC		Kinija, RoHS
	Taivanas, BSMI		Kanada ir JAV: Išsamesnės informacijos šalinimo klausimais gausite paskambinę telefonu 1-800-822-8837



A jelen használati utasítás használatra vonatkozó utasításokat, valamint fontos biztonsági utasításokat is tartalmaz. A termék üzembe helyezése előtt gondosan olvassa át a használati utasítást.

Biztonság:

- Ne nyissa fel vagy szerelje szét az akkumulátorokat.
- Ne tegye ki az akkumulátorokat túlzott hőnek vagy tűznek. Kerülje a közvetlen napsugárzás mellett történő tárolást.
- Ne zárja rövidre az akkumulátort.
- Ne tárolja akkumulátorokat csomagolás nélkül olyan tárolóeszközökben, amelyben fém tárgyak rövidzárlatot okozhatnak.
- Csak a használat előtt vegye ki az akkumulátort az eredeti csomagolásból.
- Kerülje a mechanikai jellegű ütéseket.
- Amennyiben az akkumulátorból folyadék lépne ki, úgy kerülendő annak bőrrel való érintkezése vagy szembe kerülése. Bőrrel való érintkezés vagy szembe jutás esetén mossa le bő vízzel az érintett területet, majd forduljon orvoshoz.
- Csak megfelelő töltőkészülékeket használjon. Lásd még a „Töltés” c. fejezetet.
- A rendeltetészerű működés érdekében ügyeljen az akkumulátoron található plusz (+) és a mínusz (-) jelölésekre.
- Ne használjon különböző gyártmányú, kapacitású, méretű vagy jellegű akkumulátorokat egy készüléken belül.
- Tartsa távol az akkumulátorokat a gyerekektől.
- Tartsa tisztán és szárazon az akkumulátorokat.
- A másodlagos akkumulátorokat a használat előtt fel kell tölteni.
- Csak arra a célra használja az akkumulátort, amelyre az rendeltetett.
- Amennyiben lehetséges, úgy távolítsa el az akkumulátort a használaton kívül helyezett készülékből.
- Kisütött állapotban ne tárolja 1 hónapnál hosszabb ideig az akkumulátorokat.
- Feltöltés nélkül ne tárolja 1 hónapnál hosszabb ideig az akkumulátorokat.
- Az akkumulátor megfelelő módon kell újrahasonosítani vagy ártalmatlanítani.

Üzemi hőmérséklet:

Töltés: 0°C ... +45°C
Kisütés: -20°C ... +60°C

Tárolási hőmérséklet:

< 1 év: -20°C ... +25°C
< 3 hónap: -20°C ... +45°C
< 1 hónap: -20°C ... +50°C

Ajánlás: Az akkumulátort 20°C alatti hőmérsékleten és alacsony páratartalom mellett tárolja. Kerülje a port és a korrózió atmoszférában. Az akkumulátort 40-60%-os töltöttségi állapot között tárolja.

Töltés: A töltést kizárólag az akkumulátor típusához alkalmas töltőkészülékkel (pl. RRC-SMB-UBC) végezze. A megfelelő töltésre vonatkozóan lásd még a gyártói utasításokat vagy a készülék kézikönyvét.

Műszaki adatok:

Típus	RRC2054-2
Feszültség	14.40V
Kapacitás	≥6.80Ah
Max. töltőáram	≥3.40A
Max. töltőfeszültség	16.80V
Max. kisütő áram	8.50A
Méret (H x Sz x Ma)	150.80mm x 77.65mm x 23.00mm (max.)
Súly	450g

Újrahasonosítás: Az akkumulátorokat a nemzeti és a helyi előírásoknak megfelelően ártalmatlanítsa. Kérdés esetén forduljon a helyi forgalmazóhoz. Az akkumulátorokat csak kisütött állapotban szabad elhelyezni a gyűjtőhelyen. A nem teljesen kisütött akkumulátorok esetén fennáll a rövidzárlat veszélye. Ha az érintkezőkre szigetelőszalagot ragasztanak, úgy a rövidzárlat elkerülhető.

Megfelelőségi nyilatkozat:

CE: Az akkumulátor megfelel a gyártás idején hatályos EK irányelveknek.

FCC: A jelen termék a teszt során megfelelt azoknak a határértékeknek, amelyeket az FCC szabályok 15. része szabályoz. A működés a következő feltételekkel teljesül: (1) jelen eszköz nem okozhat interferenciát, és (2) jelen eszköznek el kell fogadnia minden interferenciát, beleértve az olyan interferenciát is mely az eszköz nem kívánt működését is okozhatja.

Szimbólumok: Az akkumulátoron és/vagy a kézikönyvben szereplő szimbólumok magyarázata.

	Figyelem / Figyelmeztetés		Figyelembe kell venni a használati utasítást
	Az alkalmazott EK irányelveknek való megfelelés jele		Japán, PSE
	Egyesült Királyság, UKCA		Thaiföld, TISI
	Oroszország, GOST-R		Marokkó, CMIM
	Kanada és az USA, UL		UN Transport Test
	Ausztrália és Új-Zéland, RCM		A terméket a helyi irányelveknek megfelelően kell ártalmatlanítani
	Kína, CCC		Újrahasonosítási szimbólum
	India, BIS		Tajvan, Újrahasonosítási szimbólum
	Korea, KC		Kína, RoHS
	Tajvan, BSMI		Kanada és USA: Újrahasonosítási információkért hívja az 1-800-822-8837-es telefonszámot

 Deze gebruiksaanwijzing bevat instructies voor de bediening evenals belangrijke veiligheidsvoorschriften. Lees de gebruiksaanwijzing voor ingebruikname van het product aandachtig door.

Veiligheid:

- Batterijen niet openen of uit elkaar nemen.
- Stel batterijen niet bloot aan hitte of vuur. Vermijd opslag in direct zonlicht.
- Batterij niet kortsluiten.
- Bewaar batterijen zonder verpakking niet in containers waarin kortsluiting kan worden veroorzaakt door losse metalen voorwerpen.
- Neem de batterij pas uit de verpakking als deze benodigd wordt.
- Mechanische stoten vermijden.
- Als vloeistoffen uit de batterij lekken, moet contact met huid en ogen worden vermeden. Mocht het tot contact komen, spoel dan de desbetreffende partijen met rijkelijk water af en raadpleeg een arts.
- Gebruik uitsluitend geschikte laadapparaten. Zie ook hoofdstuk 'Laden'.
- Let op de plus (+) en min (-) -tekens op de batterij en tijdens het gebruik, om correct functioneren te waarborgen.
- Gebruik geen accu's van verschillende fabrikanten, capaciteit, grootte of soort in één apparaat.
- Bewaar batterijen buiten bereik van kinderen.
- Houd batterijen schoon en droog.
- Batterijen moeten voor gebruik worden opgeladen.
- Gebruik batterijen uitsluitend voor het doel waarvoor ze bestemd zijn.
- Neem de batterij zo mogelijk uit het apparaat als dit niet in gebruik is.
- Bewaar de batterij niet langer dan 1 maand in ontladen toestand.
- Bewaar batterijen niet langer dan 1 jaar zonder ze op te laden.
- De batterij moet correct gerecycled worden.

Bedrijfstemperatuur:	Opslagtemperatuur:
Voor het laden: 0°C tot +45°C	< 1 jaar: -20°C tot +25°C
Voor het ontladen: -20°C tot +60°C	< 3 maanden: -20°C tot +45°C
	< 1 maand: -20°C tot +50°C

Advies: Bewaar de batterij bij temperaturen onder 20°C en bij geringe luchtvochtigheid. Vermijd met stof en een atmosfeer met corrosieve gassen. Bewaar de batterij bij een ladingstoestand van 40-60%.

Laden: Gebruik alleen een voor dit type batterij geschikt laadapparaat, bijvoorbeeld RRC-SMB-UBC. Zie ook de instructies van de fabrikant of die in het apparaatboek voor de correcte manier van laden.





















Technische gegevens:

Type	RRC2054-2
Spanning	14.40V
Capaciteit	≥6.80Ah
Max. laadstroom	≥3.40A
Max. laadspanning	16.80V
Max. ontladingspanning	8.50A
Afmetingen (L x B x H)	150.80mm x 77.65mm x 23.00mm (max.)
Gewicht	450g

Recycling: Voer batterijen af volgens de nationale en lokale voorschriften. Neem contact op met de vakhandel voor uw regio als u vragen hebt. De batterijen mogen alleen in ontladen toestand bij het milieustation worden afgegeven. Als batterijen niet helemaal ontladen zijn, kan kortsluiting ontstaan. Kortsluitingen kunnen door isolatie van de contacten met plakstrips worden verhinderd.

Conformiteitsverklaring:
CE: De batterij voldoet aan de ten tijde van de fabricage geldende EG-richtlijnen.
FCC: Dit product is in tests binnen de grenswaarden in paragraaf 15 van de FCC-bepalingen gebleven. Gebruik geschiedt onder volgende twee voorwaarden: (1) Dit apparaat mag geen schadelijke storingen veroorzaken en (2) dit apparaat moet iedere ontvangen string verdragen, inclusief storingen die ongewenst functioneren kunnen veroorzaken.

Symbolen: Verklaring van de symbolen op de batterij en/of in de handleiding.

	Let op / Waarschuwing		Houd u aan de gebruiksaanwijzing
	Conformiteitsmarkering voor de van toepassing zijnde EG-richtlijnen		Japan, PSE
	Verenigd Koninkrijk, UKCA		Thailand, TISI
	Rusland, GOST-R		Marokko, CMIM
	Canada en de VS, UL		UN transporttest
	Australië en Nieuw-Zeeland, RCM		Het product moet volgens de lokale richtlijnen worden afgevoerd
	China, CCC		Symbool voor recycling
	India, BIS		Taiwan, Recyclingsymbool
	Korea, KC		China, RoHS
	Taiwan, BSMI		Voor Canada en de VS: Bel 1-800-822-8837 voor recyclinginformatie



Denne bruksanvisningen inneholder instruksjoner for håndtering såvel som viktige sikkerhetsmerknader. Les bruksanvisningen nøye før ibruktaking av produktet.

Sikkerhet:

- Ikke åpne eller ta fra hverandre batteriene.
- Ikke utsett batteriene for varme eller ild. Unngå oppbevaring under direkte sollys.
- Ikke kortslutt batterier.
- Ikke lagre batterier uten forpakning i beholdere hvor det kan forekomme kortslutninger gjennom løse gjenstander av metall.
- Ikke ta batteriet ut av sin originalforpakning før bruk.
- Unngå mekaniske støt.
- Hvis væske renner ut av batteriet, må det unngås kontakt med hud eller øyner. Hvis en sånn kontakt forekommer, rens de berørte områdene med masse vann og konsulter en lege.
- Bruk bare egnede ladestasjoner. Se også kapittelet om "Lading".
- Iaktta pluss (+) og minus (-) -merkene på batteriet og i enheten din og påse at de stammer overens.
- Bruk ikke batterier fra forskjellige produsenter, med ulik kapasitet, av forskjellige størrelser eller type, i samme enhet.
- Oppbevar batterier sånn at barn ikke kommer til.
- Hold batterier rene og tørre.
- Batterier må lades opp før bruk.
- Bruk batteriet kun til dets hensiktsmessige formål.
- Hvis mulig, ta batteriet ut av enheten når den ikke er i bruk.
- Lagre batteriene ikke lenger enn 1 måned i utladet tilstand.
- Lagre batteriene ikke lenger enn 1 år uten å lade dem opp.
- Batteriet må resirkuleres eller avfallsbehandles forskriftsmessig.

Driftstemperatur:

For lading: 0°C til +45°C
For utlading: -20°C til +60°C

Lagringstemperatur:

< 1 år: -20°C til +25°C
< 3 måneder: -20°C til +45°C
< 1 måned: -20°C til +50°C

Anbefaling: Oppbevar batteriet ved temperaturer under 20°C og lav luftfuktighet. Unngå støv og korrosive gassatmosfærer. Lagre batteriet med en ladetilstand på mellom 40 og 60%.

Lading: Lad batteriet kun med en dertil egnet ladestasjon, f.eks. RRC-SMB-UBC. Se også produsentens anvisninger eller enhetshåndboken om hvordan å lade på en korrekt måte.

Tekniske data:

Type	RRC2054-2
Spennning	14.40V
Kapasitet	≥6.80Ah
Maks. ladestrøm	≥3.40A
Maks. ladespenning	16.80V
Maks. utladingsstrøm	8.50A
Størrelse (L x B x H)	150.80mm x 77.65mm x 23.00mm (max.)
Vekt	450g

Resirkulering: Sørg for at batterier avfallsbehandles i samsvar med nasjonale og lokale forskrifter. Ta kontakt med din lokale fagforhandler hvis du har spørsmål. Batteriene må kun avfallsbehandles i utladet tilstand hos en offisiell samleplass. I tilfelle batteriet ikke er fullstendig utladet gjenstår risiko for kortslutninger. Korslutninger kan unngås ved å isolere kontaktene med teip.

Overensstemmelseserklæring:

CE: Batteriet samsvarer med EF-direktivene som var i kraft når det ble produsert.

FCC: Dette produktet har overholdt grenseverdiene i tester som er fastskrevet i avsnitt 15 til FCC-bestemmelsene. Driften er underlagt de følgende to betingelsene: (1) Denne enheten må ikke forårsake skadelige forstyrrelser, og (2) denne enheten må akseptere hver mottatt forstyrrelse, inkludert forstyrrelser som kan forårsake uønskelig drift.

Symboler: Forklaring for symbolene som er på batteriet og/eller i manualen.

	Obs! / varsel		Iaktta bruksanvisningen
	Overensstemmelsesmerke med anvendelige EF-direktiver		Japan, PSE
	Storbritannia, UKCA		Thailand, TISI
	Russland, GOST-R		Marokko, CMIM
	Canada og USA, UL		UN Transport test
	Australia og New Zealand, RCM		Produktet skal avfallsbehandles i samsvar med de lokale bestemmelsene
	Kina, CCC		Resirkulering symbol
	India, BIS		Taiwan, Resirkuleringssymbol
	Korea, KC		Kina, RoHS
	Taiwan, BSMI		For Canada og USA: Ring 1-800-822-8837 for informasjon om resirkulering

 Este manual de instruções contém indicações de manuseamento, bem como avisos de segurança importantes. Leia cuidadosamente o manual de instruções, antes de utilizar o produto.

- Segurança:**
- Não abra nem desmonte as baterias.
 - Não exponha as baterias ao calor ou ao fogo. Evite guardá-las expostas à luz do sol.
 - Não coloque a bateria em curto-circuito.
 - Não guarde as baterias sem embalagem em condições onde possam ocorrer curtos-circuitos com objetos metálicos soltos.
 - Retire a bateria da embalagem original, apenas quando a for utilizar.
 - Evite choques mecânicos.
 - Caso se verifique vazamento do líquido da bateria, evite o contato com a pele ou os olhos. Em caso de contato, lave abundantemente com água as áreas afetadas e consulte um médico.
 - Utilize apenas carregadores adequados. Consulte também o capítulo "Recarregar".
 - Observe os sinais mais (+) e menos (-) na bateria durante a utilização para garantir uma operação correta.
 - Não utilize acumuladores de diferentes fabricantes, capacidades, dimensões ou tipos dentro de um aparelho.
 - Mantenha as baterias fora do alcance das crianças.
 - Mantenha as baterias limpas e secas.
 - As baterias devem ser recarregadas antes de serem utilizadas.
 - Utilize a bateria apenas para a aplicação a que se destina.
 - Se possível, retire a bateria do aparelho, caso este não seja utilizado.
 - Não guarde as baterias descarregadas durante mais de um mês.
 - Não guarde as baterias durante mais de um ano sem as carregar.
 - A bateria deve ser reciclada corretamente e descartada de forma adequada.

Temperatura de serviço: Para carregar: 0°C até +45°C Para descarregar: -20°C até +60°C	Temperatura de armazenamento: < 1 ano: -20°C até +25°C < 3 meses: -20°C até +45°C < 1 mês: -20°C até +50°C
---	--

Recomendação: Guarde a bateria num local com temperaturas inferiores a 20°C e uma reduzida humidade atmosférica. Evite as poeiras e os gases corrosivos. Guarde a bateria carregada entre 40 e 60%.

Recarregar: Carregue apenas com um carregador compatível. Consulte também, as instruções do fabricante ou o manual do dispositivo para realizar o carregamento correto.

Especificações técnicas:

Tipo	RRC2054-2
Tensão	14.40V
Capacidade	≥6.80Ah
Corrente máx. de carga	≥3.40A
Tensão máx. de carga	16.80V
Corrente máx. de descarga	8.50A
Dimensão (C x L x A)	150.80mm x 77.65mm x 23.00mm (max.)
Peso	450g

Reciclagem: Descarte as baterias de acordo com as disposições nacionais e locais. Entre em contacto com o seu revendedor especializado local, caso tenha dúvidas. As baterias só podem ser descartadas no ponto de recolha, se estiverem descarregadas. Caso as baterias não estejam totalmente descarregadas, existe risco de curto-circuito. Os curtos-circuitos podem ser impedidos através de um isolamento dos contactos com fitas adesivas.

Declaração de conformidade:
CE: A bateria cumpre as diretivas CE válidas à data do fabrico.
FCC: Nos testes a que foi submetido, este produto cumpriu os valores-limite determinados na secção 15 das normas FCC. O funcionamento pressupõe as seguintes duas condições: (1) este aparelho não pode provocar interferências nocivas e; (2) este aparelho deve aceitar qualquer interferência recebida, incluindo interferências que possam causar um funcionamento indesejado.

Símbolos: Explicação de símbolos que se encontram na bateria e/ou no manual.

	Atenção/advertência		Observar as instruções de utilização
	Marca de conformidade com as diretivas da UE.		Japão, PSE
	Reino Unido, UKCA		Tailândia, TISI
	Rússia, GOST-R		Marrocos, CMIM
	Canadá e EUA, UL		Teste de transporte da ONU
	Austrália e Nova Zelândia, RCM		O produto deve ser descartado de acordo com as diretivas locais
	China, CCC		Símbolo de reciclagem
	Índia, BIS		Taiwan, Símbolo de reciclagem
	Coréia, KC		China, RoHS
	Taiwan, BSMI		Para o Canadá e os EUA: telefone para o número 1-800-822-8837 para obter informações sobre reciclagem



Niniejsza instrukcja obsługi zawiera wskazówki dotyczące eksploatacji oraz ważne wskazówki bezpieczeństwa. Prosimy o dokładne zapoznanie się z instrukcją obsługi przed rozpoczęciem eksploatacji produktu.

Bezpieczeństwo:

- Nie otwierać ani nie rozmontowywać akumulatorów.
- Nie narażać akumulatorów na działanie wysokich temperatur lub ognia. Unikać przechowywania w miejscu narażonym na bezpośrednie promieniowanie słoneczne.
- Nie dopuszczać do zwarcia akumulatora.
- Akumulatorów bez opakowania nie przechowywać w pojemnikach, w których istnieje ryzyko wystąpienia zwarcia z powodu niezabezpieczonych przedmiotów metalowych.
- Wyjąć akumulator z opakowania dopiero w celu eksploatacji.
- Unikać uderzeń mechanicznych.
- Jeżeli z akumulatora wydostają się płyny, należy unikać kontaktu ze skórą lub oczami. W razie wystąpienia kontaktu miejsce kontaktu przepłukać dużą ilością wody i skonsultować się z lekarzem.
- Używać tylko odpowiednich ładowarek. Patrz także rozdział „Ładowanie”.
- Przestrzegać oznaczeń plus (+) i minus (-) na akumulatorze podczas eksploatacji, aby zapewnić prawidłowe działanie.
- Nie stosować akumulatorów różnych producentów, o różnej pojemności, rozmiarach lub rodzaju w jednym urządzeniu.
- Przechowywać akumulatory w miejscu niedostępnym dla dzieci.
- Przechowywać akumulatory w czystym i suchym miejscu.
- Akumulatory dodatkowe należy naładować przed użyciem.
- Używać akumulatorów tylko do takich zastosowań, do jakich są przeznaczone.
- W razie możliwości wyjąć akumulator z urządzenia, jeśli nie jest ono używane.
- Akumulatory w stanie rozładowanym przechowywać nie dłużej niż 1 miesiąc.
- Nie przechowywać akumulatorów dłużej niż 1 rok bez ładowania.
- Akumulatory należy poddać prawidłowemu recyklingowi lub utylizacji.

Temperatura pracy:

Do ładowania: od 0°C do +45°C
Do rozładowania: od -20°C do +60°C

Temperatura przechowywania:

< 1 rok: od -20°C do +25°C
< 3 miesiące: od -20°C do +45°C
< 1 miesiąc: od -20°C do +50°C

Zalecenie: Akumulatory należy przechowywać w temperaturze poniżej 20°C i przy niskiej wilgotności powietrza. Unikać pyłu i atmosfery gazu korozyjnego. Przechowywać akumulator w stanie naładowania między 40 a 60%.

Ładowanie: Ładowanie należy przeprowadzać tylko przy użyciu ładowarki przeznaczonej do tego typu akumulatorów, np. RRC-SMB-UBC. Należy także zapoznać się ze wskazówkami producenta lub instrukcją obsługi urządzenia w zakresie prawidłowego ładowania.

Dane techniczne:

Typ	RRC2054-2
Napięcie	14.40V
Pojemność	≥6.80Ah
Maks. prąd ładowania	≥3.40A
Maks. napięcie ładowania	16.80V
Maks. prąd wyładowania	8.50A
Rozmiar (dł. x szer. x wys.)	150.80mm x 77.65mm x 23.00mm (max.)
Masa	450g

Recycling: Akumulatory należy utylizować zgodnie z przepisami krajowymi i lokalnymi. W razie pytań należy skontaktować się z lokalnym sklepem specjalistycznym. Akumulatory należy utylizować w punkcie zbiórki odpadów tylko w stanie rozładowanym. Jeśli akumulator nie jest całkowicie rozładowany, zachodzi ryzyko zwarcia. Aby zapobiec zwarceniu, należy zaizolować styki taśmą klejącą.

Deklaracja zgodności:

CE: Akumulator spełnia dyrektywy WE obowiązujące w chwili jego wyprodukowania.

FCC: Niniejszy produkt osiągnął w testach wartości graniczne określone w rozdziale 15 postanowień FCC. Eksploatacja jest możliwa przy spełnieniu następujących dwóch warunków: (1) urządzenie to nie może spowodować szkodliwych zakłóceń oraz (2) urządzenie to musi być odporne na każde występujące zakłócenie, włącznie z zakłóceniami, które mogą spowodować niepożądane działanie.

Symbol: Objaśnienie symboli znajdujących się na akumulatorze lub w instrukcji.

	Uwaga/Ostrzeżenie		Przestrzegać instrukcji obsługi
	Znak zgodności z obowiązującymi dyrektywami WE		Japonia, PSE
	Zjednoczone Królestwo, UKCA		Tajlandia, TISI
	Rosja, GOST-R		Maroko, CMIM
	Kanada i USA, UL		Test transportowy UN
	Australia i Nowa Zelandia, RCM		Produkt należy utylizować zgodnie z lokalnymi przepisami
	Chiny, CCC		Symbol recyklingu
	Indie, BIS		Tajwan, Symbol recyklingu
	Korea, KC		China, RoHS
	Tajwan, BSMI		Dla Kanady i USA: Numer telefonu w celu uzyskania informacji na temat recyklingu 1-800-822-8837



Aceste instrucțiuni de utilizare conțin indicații privind manevrarea, precum și indicații importante privind siguranța. Citiți cu atenție instrucțiunile de utilizare înainte de punerea în funcțiune a produsului.

Siguranță:

- Nu deschideți sau desfaceți bateriile.
- Nu supuneți bateriile temperaturilor ridicate sau focului. Evitați depozitarea în lumina directă a soarelui.
- Nu scurtcircuitați bateria.
- Nu depozitați bateriile fără ambalaj în recipiente în care se pot produce scurtcircuite cu obiecte metalice mobile.
- Scoateți bateria din ambalajul original numai când o utilizați.
- Evitați șocurile mecanice.
- În cazul în care din baterie se scurg lichide, evitați contactul cu pielea sau cu ochii. Dacă se produce contactul, spălați zonele afectate cu apă din abundență și consultați un medic.
- Utilizați numai încărcătoare adecvate. Consultați de asemenea capitolul "Încărcare".
- Țineți cont de marcajele plus (+) și minus (-) de pe baterie și la utilizarea acesteia, pentru a garanta funcționarea corectă.
- Nu utilizați acumulatori de la producători diferiți, de mărime, capacitate sau tipuri diferite în același aparat.
- Nu depozitați bateriile la îndemâna copiilor.
- Păstrați bateriile în stare curată și uscată.
- Bateriile trebuie încărcate înainte de utilizare.
- Utilizați bateriile numai în scopul pentru care acestea au fost fabricate.
- Dacă este posibil, îndepărtați bateria din aparat atunci când aceasta nu este utilizată.
- Nu depozitați bateriile în stare descărcată pentru mai mult de 1 lună.
- Nu depozitați bateriile pentru mai mult de 1 an fără să le încărcați.
- Bateria trebuie reciclată corect sau eliminată ca deșeu în mod corespunzător.

Temperatură de funcționare:

Pentru încărcare: 0°C până la +45°C
Pentru descărcare: -20°C până la +60°C

Temperatură de depozitare:

< 1 an: -20°C până la +25°C
< 3 luni: -20°C până la +45°C
< 1 lună: -20°C până la +50°C

Recomandare: Depozitați bateria la temperaturi sub 20°C și în condiții de umiditate scăzută a aerului. Evitați praful și atmosferele gazoase corozive. Depozitați bateria având o stare de încărcare între 40-60%.

Încărcare: Încărcați bateria numai cu un încărcător adecvat pentru acest tip de baterie, de ex. RRC-SMB-UBC. Pentru o încărcare corectă, consultați de asemenea instrucțiunile producătorului sau manualul de utilizare al aparatului.

Date tehnice:

Tip	RRC2054-2
Voltaj	14.40V
Capacitate	≥6.80Ah
Curent max. de încărcare	≥3.40A
Voltaj max. de încărcare	16.80V
Curent max. de descărcare	8.50A
Dimensiuni (L x l x Î)	150.80mm x 77.65mm x 23.00mm (max.)
Greutate	450g

Reciclare: Eliminați bateriile în conformitate cu prevederile naționale și locale. Dacă aveți întrebări, contactați comerciantul de specialitate din zona dumneavoastră. Predarea bateriilor sub formă de deșeu la centrele de colectare este permisă numai în stare descărcată. Dacă bateriile nu sunt descărcate complet există riscul de producere a scurtcircuitelor. Scurtcircuitele pot fi prevenite prin izolarea contactelor cu bandă adezivă.

Declarație de conformitate:

CE: Bateria este în conformitate cu directivele CE valabile la momentul fabricării.

FCC: În cadrul testelor, acest produs a respectat valorile limită stipulate în secțiunea 15 din prevederile FCC. Funcționarea este condiționată de următoarele două aspecte: (1) Acest aparat nu trebuie să producă perturbații dăunătoare, și (2) acest aparat trebuie să accepte orice perturbație recepționată, inclusiv perturbațiile ce pot provoca un mod de funcționare nedorit.

Simboluri: Explicația simbolurilor prezente pe baterie și/sau în manual.

	Atenție / Avertisment		Țineți cont de instrucțiunile de utilizare
	Simbol privind conformitatea cu directivele CE aplicabile		Japonia, PSE
	Regatul Unit, UKCA		Thailanda, TISI
	Rusia, GOST-R		Maroc, CMIM
	Canada și SUA, UL		Test de transport UN
	Australia și Noua Zeelandă, RCM		Produsul trebuie eliminat ca deșeu în conformitate cu directivele locale
	China, CCC		Simbol de reciclare
	India, BIS		Taiwan, Simbol de reciclare
	Coreea, KC		China, RoHS
	Taiwan, BSMI		Pentru Canada și SUA: apelați 1-800-822-8837 pentru informații privind reciclarea

 Это руководство по эксплуатации содержит указания по использованию, а также важные указания по технике безопасности. Внимательно прочтите руководство перед использованием изделия.

Безопасность:

- Не открывать и не разбирать батареи.
- Оберегать от воздействия высоких температур или огня. Избегать хранения под прямыми солнечными лучами.
- Не замыкать накоротко полюса батареи.
- Не хранить батареи без упаковки в условиях, при которых может возникнуть короткое замыкание из-за контакта с неизолированными металлическими предметами.
- Извлекать батарею из упаковки только непосредственно перед использованием.
- Не подвергать механическим воздействиям.
- В случае вытекания из батарей жидкости избегать ее контакта с кожей или глазами. Если жидкость все же попала на тело, обильно промойте пострадавшие участки водой и обратитесь к врачу.
- Используйте только надлежащие зарядные устройства. См. также раздел "Зарядка".
- Следите за тем, чтобы обозначения контактов плюс (+) и минус (-) на батарее и на вашем устройстве совпадали для обеспечения правильной работы.
- Не используйте в устройстве аккумуляторы разных производителей, разной мощности, размеров или типов.
- Храните батареи в месте, не доступном для детей.
- Поддерживайте батареи в чистом и сухом состоянии.
- Вторичные батареи перед использованием зарядить.
- Используйте батарею только в предназначенном для нее устройстве.
- По возможности извлекайте батарею из устройства, если оно не используется.
- Не храните батареи в разряженном состоянии дольше 1-го месяца.
- Не храните батареи дольше 1-го года не заряжая их.
- Батарея подлежит надлежащей переработке или утилизации.

Рабочая температура:	Температура хранения:
При зарядке: 0°C до +45°C	< 1-го года: -20°C до +25°C
При разрядке: -20°C до +60°C	< 3-х месяцев: -20°C до +45°C
	< 1-го месяца: -20°C до +50°C

Рекомендация: Храните батарею при температуре не выше 20°C и при низкой влажности воздуха. Избегайте пылевых и коррозионных газовых сред. Храните батарею с уровнем заряда 40-60%.

Зарядка: Используйте только зарядное устройство, предназначенное для этого типа батарей, напр. RRC-SMB-UBC. Для правильной зарядки см. также указания производителя или руководства к устройству.

Технические характеристики:

Тип	RRC2054-2
Напряжение	14.40V (В)
Емкость	≥6.80Ah (Ач)
Макс. ток зарядки	≥3.40А
Макс. напряжение зарядки	16.80V (В)
Макс. разрядный ток	8.50А
Размеры (Д x Ш x В)	150.80mm x 77.65mm x 23.00mm (мм)
Вес	450g (г)

Повторная переработка: Утилизировать батареи в соответствии с национальным и местным нормами. В случае возникновения вопросов обратитесь в специализированный магазин. Сдавать батареи на сборный пункт только в разряженном состоянии. Если батареи разряжены не полностью, имеется риск короткого замыкания. Короткого замыкания можно избежать, изолировав контакты липкой лентой.

Декларация соответствия:
CE: Батарея на момент изготовления соответствует действующим директивам ЕС.
FCC: Тесты изделия подтвердили соблюдение предельных значений согласно разделу 15 правил FCC. Применение ограничено следующими двумя условиями: (1) данное устройство не должно создавать вредных помех и (2) данное устройство должно выдерживать любые принятые помехи, включая помехи, которые могут привести к неправильной работе.

Символы: Пояснения символов на батарее и/или в руководстве.

	Внимание / предупреждение		Выполнять инструкцию по эксплуатации
	Знак соответствия применимым директивам ЕС		Япония, PSE
	Соединённое Королевство, UKCA		Таиланд, TISI
	Россия, GOST-R		Марокко, CMIM
	Канада и США, UL		Соответствие Рекомендациям ООН по перевозке опасных грузов
	Австралия и Новая Зеландия, RCM		Утилизировать изделие в соответствии с местными требованиями
	Китай, CCC		Символ повторной переработки
	Индия, BIS		Знак повторной переработки Тайвань
	Корея, KC		Китай, RoHS
	Тайвань, BSMI		Для Канады и США: По вопросам утилизации звоните: 1-800-822-8837



Tento návod na obsluhu obsahuje informácie o manipulácii a dôležité bezpečnostné predpisy. Pred spustením výrobu do prevádzky si dôkladne prečítajte tento návod na obsluhu.

Bezpečnosť:

- Batérie neotvárajte ani nerozkladajte.
- Batérie nevystavujte horúčave ani ohňu. Zabráňte skladovaniu na priamom slnečnom svetle.
- Batériu neskratujte.
- Batérie bez obalu neskladujte v nádobách, v ktorých by mohlo dôjsť ku skratom s voľnými kovovými predmetmi.
- Batériu vyberte z originálneho obalu až pri použití.
- Zabráňte mechanickým nárazom.
- V prípade, že z batérie vytečú kvapaliny, treba zabrániť kontaktu s pokožkou alebo očami. Ak dôjde ku kontaktu, vypláchnite dotknutú časť dostatočným množstvom vody a poraďte sa s lekárom.
- Používajte len vhodné nabíjacie zariadenia. Pozri aj kapitolu „Nabíjanie“.
- Dodržiavajte značky plus (+) a mínus (-) na batérii a pri ich používaní, aby ste zaručili náležitú prevádzku.
- V prístroji nepoužívajte akumulátory rôznych výrobcov, rôznej kapacity, veľkosti a typu.
- Batérie uschovávajte mimo dosahu detí.
- Batérie udržiavajte čisté a suché.
- Batérie treba pred použitím nabiť.
- Batérie používajte len na taký účel, na ktorý sú určené.
- Ak je to možné, batérie z prístroja odstráňte, ak tento nepoužívate.
- Batérie neskladujte dlhšie ako 1 mesiac v nenabitom stave.
- Batérie neskladujte dlhšie ako 1 rok bez toho, aby ste ich nabili.
- Batériu treba správne zrecyklovať alebo náležite zneškodniť.

Prevádzková teplota:

Na nabíjanie: 0°C až +45°C
Na vybíjanie: -20°C až +60°C

Skladová teplota:

< 1 rok: -20°C až +25°C
< 3 mesiace: -20°C až +45°C
< 1 mesiac: -20°C až +50°C

Odporúčania: Batérie skladujte pri teplote nižšej ako 20°C a nízkej vlhkosti vzduchu. Vyhybajte sa prachu a korozívnej plynnej atmosfére. Batériu neskladujte pri stave nabitia v rozsahu od 40 do 60 %.

Nabíjanie: Nabíjajte len nabíjačkou vhodnou pre tento typ batérií, napr. RRC-SMB-UBC. Pozri aj návod výrobcu alebo návod na používanie prístroja pre náležité nabíjanie.

Technické údaje:

Typ	RRC2054-2
Napätie	14.40V
Kapacita	≥6.80Ah
Max. nabíjací prúd	≥3.40A
Max. nabíjacie napätie	16.80V
Max. vybíjacie napätie	8.50A
Veľkosť (d x š x v)	150.80mm x 77.65mm x 23.00mm (max.)
Hmotnosť	450g

Recyklácia: Batérie zneškodnite v súlade s národnými a miestnymi predpismi. V prípade otázok kontaktujte svojho špecializovaného predajcu. Batérie sa smú zneškodňovať len vo vybitom stave na zbernom mieste. V prípade, že batérie nie sú kompletne vybité, hrozí riziko skratu. Skratom možno zabrániť izoláciou kontaktov pomocou lepiacej pásky.

Vyhĺásenie o zhode:

CE: Batéria zodpovedá smerniciam ES platným v čase výroby.

FCC: Tento výrobok dodržiava v testoch medzné hodnoty, ktoré sú ustanovené v časti 15 pravidiel úradu FCC. Prevádzka je možná za nasledujúcich dvoch podmienok: (1) Tento prístroj nesmie spôsobiť škodlivé rušenie, a (2) tento prístroj musí akceptovať každé prijímané rušenie, vrátane rušenia, ktoré by mohlo zapríčiniť neželanú prevádzku.

Symbols: Vysvetlenie symbolov, ktoré sú na batérii a/alebo v príručke.

	Upozornenie/varovanie		Dodržiavajte návod na použitie.
	Znak zhody s príslušnými smernicami ES.		Japonsko, PSE
	Spojené kráľovstvo, UKCA		Thajsko, TISI
	Rusko, GOST-R		Maroko, CMIM
	Kanada a USA, UL		Test prepravy OSN
	Austrália a Nový Zéland, RCM		Výrobok treba zneškodniť v súlade s miestnymi smernicami.
	Čína, CCC		Recyklačný symbol
	India, BIS		Recyklačný symbol pre Taiwan
	Kórea, KC		RoHS pre Čína
	Taiwan, BSMI		Pre Kanadu a USA: zavolajte číslo 1-800-822-8837 pre získanie informácií o recyklovaní.



Ta navodila za uporabo vsebujejo navodila za ravnanje in tudi pomembna varnostna opozorila. Pred prvo uporabo izdelka skrbno preberite navodila za uporabo.

Varnost:

- Baterij ne odpirajte ali razstavljajte.
- Baterij ne izpostavljajte vročini ali ognju. Ne hranite jih na neposredni sončni svetlobi.
- Na izvajajte kratkega stika baterije.
- Baterij brez embalaže ne hranite v posodah, v katerih lahko pride do kratkega stika zaradi odloženih kovinskih predmetov.
- Baterije vzemite iz embalaže šele takrat, kadar jih boste uporabili.
- Preprečite mehanske udarce.
- V primeru, da iz baterije iztekajo tekočine, je treba preprečiti stik s kožo ali z očmi. Ob stiku sperite prizadeta mesta z obilo vode in se posvetujte z zdravnikom.
- Za polnjenje uporabljajte samo ustrezne naprave. Glejte tudi poglavje "polnjenje".
- Upoštevajte oznake za plus (+) in minus (-) na bateriji in pri uporabi, da tako zagotovite ustrezno obratovanje.
- V eni sami napravi ne uporabljajte baterij različnih proizvajalcev, kapacitet, velikosti ali tipa.
- Baterije hranite izven dosega otrok.
- Baterije morajo biti čiste in suhe.
- Baterije je treba pred uporabo napolniti.
- Baterijo uporabljajte samo za namen, kakršen je določen.
- Če je možno, odstranite baterije iz naprave, kadar je ne uporabljate.
- Izpraznjenih baterij ne hranite dlje od 1 meseca.
- Baterij ne hranite dlje od 1 leta brez, da bi jih napolnili.
- Baterijo je treba pravilno reciklirati ali odložiti.

Obratovalna temperatura:

Za polnjenje: 0°C do +45°C
Za praznjenje: -20°C do +60°C

Temperatura skladiščenja:

< 1 leto: -20°C do +25°C
< 3 mesece: -20°C do +45°C
< 1 mesec: -20°C do +50°C

Prporočilo: Baterije skladiščite pri temperaturah nižjih od 20°C in nizki zračni vlažnosti. Preprečite prah v zraku ali jedko plinsko ozračje. Baterijo skladiščite s stanjem polnosti med 40 in 60%.

Polnjenje: Polnite samo z napravo za polnjenje, ki je primerna za te vrste baterij, npr. B. RRC-SMB-UBC. Za pravilno polnjenje glejte tudi navodila proizvajalca ali priročnik naprave.

Tehnični podatki:

Tip	RRC2054-2
Napetost	14.40V
Kapaciteta	≥6.80Ah
Maks. napajalni tok	≥3.40A
Maks. napajalna napetost	16.80V
Maks. tok praznjenja	8.50A
Velikost (D x Š x V)	150.80mm x 77.65mm x 23.00mm (max.)
Teža	450g

Recikliranje: Baterije odložite v skladu z nacionalnimi in lokalnimi predpisi. V primeru vprašanj se obrnite na vašega lokalnega strokovnega prodajalca. Baterije lahko odložite na zbirno mesto samo v izpraznjenem stanju. V primeru nepopolno izpraznjenih baterij obstaja tveganje za kratek stik. Kratke stike lahko preprečite z izolacijo kontaktov z lepilnim trakom.

Izjava o skladnosti:

CE: Baterija ustreza v trenutku proizvodnje veljavnim direktivam ES.

FCC: Ta izdelek je bil pri testih v okviru mejnih vrednosti, ki so opisane v 15. členu določil FCC. Za delovanje morata biti izpolnjena dva pogoja: (1) Ta naprava ne sme povzročati nikakršnih škodljivih motenj, in (2) ta naprava mora sprejeti vse prejete motnje, vključno z motnjami, ki lahko povzročajo neželeno delovanje.

Simboli: Pojasnilo simbolov navedenih na bateriji in/ali v priročniku.

	Pozor / opozorilo		Upoštevajte navodilo za uporabo
	Znak skladnosti z uporabljenimi direktivami ES		Japonska, PSE
	Združeno kraljestvo, UKCA		Tajska, TISI
	Rusija, GOST-R		Maroko, CMIM
	Kanada in ZDA, UL		UN Transport Test
	Avstralija in Novi Zelandija, RCM		Izdelek je treba odložiti v skladu z lokalnimi predpisi
	Kitajska, CCC		Simbol za recikliranje
	Indija, BIS		Tajvan, Simbol za recikliranje
	Koreja, KC		Kitajska, RoHS
	Tajvan, BSMI		Za Kanado in ZDA: Za informacije v zvezi z recikliranjem pokličite 1-800-822-8837



Tämä käyttöohje sisältää käsittelyohjeita ja tärkeitä turvallisuusohjeita. Lue tämä käyttöohje huolellisesti läpi ennen tuotteen käyttöönottoa.

Turvallisuus:

- Älä avaa tai pura akkuja.
- Älä altista akkuja kuumuudelle tai tulelle. Vältä säilytystä suorassa auringonvalossa.
- Älä kytke akkua oikosulkuun.
- Älä säilytä pakkauksesta poistettuja akkuja samassa säilytysastiasissa metalliesineiden kanssa oikosulkujen välttämiseksi.
- Poista alkuperäispakkaus vasta ennen käyttöönottoa.
- Vältä mekaanisia iskuja.
- Jos akusta vuotaa nestettä, vältä kosketusta ihon tai silmien kanssa. Jos nestettä joutuu ihoon tai silmiin, huuhtelee kyseinen alue heti runsaalla vedellä ja käänny lääkärin puoleen.
- Käytä vain tarkoitukseen sopivia latureita. Katso myös kohta "Lataus".
- Käyttäessäsi akkuja huomioi akun plus- (+) ja miinusnavat (-) akun asianmukaisen toiminnan takaamiseksi.
- Älä käytä laitteessa samanaikaisesti eri valmistajien valmistamia, eritehoisia, erikokoisia tai erityyppisiä akkuja.
- Pidä akut poissa lasten ulottuvilta.
- Pidä akut puhtaina ja kuivina.
- Ladattavat akkuparistot on ladattava ennen käyttöä.
- Käytä akkuja vain niiden aiottuun käyttötarkoitukseen.
- Mikäli mahdollista, poista akku laitteesta laitteen ollessa pois käytöstä.
- Älä säilytä purkautuneita akkuja yli kuukautta pidempään.
- Älä jätä akkuja lataamatta yli vuotta pidempään.
- Akut on vietävä kierrätyspisteeseen tai hävitettävä asianmukaisella tavalla.

Käyttölämpötila:

Latauksen aikana: 0°C ... +45°C
Purkauksen aikana: -20°C ... +60°C

Säilytyslämpötila:

< 1 vuosi: -20°C ... +25°C
< 3 kuukautta: -20°C ... +45°C
< 1 kuukausi: -20°C ... +50°C

Suositus: Säilytä akkuja alle 20°C:n lämpötilassa paikassa, jonka kosteuspitoisuus on alhainen. Vältä pölyä ja korroosiota aiheuttavia kaasuja. Säilytä akkuja 40–60 %:n lataustilassa.

Lataus: Käytä latauksessa vain tälle akkutyypille soveltuvia latureita kuten esim. RRC-SMB-UBC-laturia. Katso myös valmistajan ohjeet tai laitteen käsikirja asianmukaisen latauksen varmistamiseksi.

Tekniset tiedot:

Tyyppi	RRC2054-2
Jännite	14.40V
Kapasiteetti	≥6.80Ah
Maksimi latausvirta	≥3.40A
Maksimi latausjännite	16.80V
Maksimi purkuvirta	8.50A
Koko (P x L x K)	150.80mm x 77.65mm x 23.00mm (max.)
Paino	450g

Hävitys: Hävitä akut kansallisten ja paikallisten määräysten mukaisesti. Jos sinulla on kysyttävää, ota yhteyttä jälleenmyyjään. Palauta akut kierrätyspisteeseen ainoastaan purkautuneina. Jos akut eivät ole täysin purkautuneita, on olemassa oikosulun vaara. Oikosulut voidaan välttää teippaamalla akun molemmat navat.

Vaatimustenmukaisuusvakuutus:

CE: Akku täyttää valmistushetkellä voimassa olevat EU-direktiivit.

FCC: Tämä tuote on testattu ja sen on todettu noudattavan FCC:n sääntöjen kohdan 15 mukaisia raja-arvoja. Käyttö edellyttää seuraavan kahden ehdon täyttymistä: (1) Tämä laite ei saa aiheuttaa haitallisia häiriöitä ja (2) tämän laitteen on siedettävä kaikki vastaanottamansa häiriöt, mukaan lukien ei-toivottua toimintaa mahdollisesti aiheuttavat häiriöt.

Merkit: Akussa ja/tai käyttöohjeessa olevien merkien selitykset.

	Huomautus/varoitus		Katso käyttöohjetta
	Sovellettavia EU-direktiivejä koskeva vaatimustenmukaisuusmerkintä		Japani, PSE
	Yhdistynyt kuningaskunta, UKCA		Thaimaa, TISI
	Venäjä, GOST-R		Marokko, CMIM
	Kanada ja Yhdysvallat, UL		YK-kuljetustesti
	Australia ja Uusi-Seelanti, RCM		Tuote on hävitettävä paikallisten säästöjen mukaisesti
	Kiina, CCC		Kierrätysmerkki
	Intia, BIS		Kierrätysmerkki Taiwanissa
	Korea, KC		Kiina, RoHS
	Taiwanissa, BSMI		Koskee Kanadaa ja USA:ta: tietoa kierrätyksestä saat soittamalla numeroon 1-800-822-8837



Denna bruksanvisning innehåller anvisningar om hanteringen samt viktig säkerhetsinformation. Läs noggrant igenom bruksanvisningen innan produkten tas i drift.

Säkerhet:

- Öppna eller demontera inte batterier.
- Utsätt inte batterierna för värme eller brand. Undvik förvaring i direkt solljus.
- Kortslut inte batterier.
- Förvara inte batterier utan förpackning i behållare i vilka kortslutningar skulle kunna orsakas av lösa metallföremål.
- Ta inte ut batterier ur originalförpackningen förrän de används.
- Undvik mekaniska stötar.
- I fall då vätska läcker från batteriet ska kontakt med hud eller ögon undvikas. Vid beröring ska de drabbade områdena sköljas med rikligt med vatten och läkare kontaktas.
- Använd endast lämpliga laddare. Se också kapitlet "Laddning".
- Beakta markeringarna plus (+) och minus (-) på batteriet för att säkerställa korrekt drift.
- Använd inte laddningsbara batterier från olika tillverkare, eller med olika kapacitet, storlek eller typ, i en enda enhet.
- Bevara batterierna utom räckhåll för barn.
- Håll batterierna rena och torra.
- Batterier måste laddas före idrifttagningen.
- Använd endast batteriet för den användning som det är avsett för.
- Om det är möjligt ska batteriet tas bort från enheten när den inte används.
- Förvara inte batterierna längre än 1 månad i urladdat tillstånd.
- Förvara inte batterier längre än 1 år utan att ladda dem.
- Batteriet måste återvinnas eller omhändertas på rätt sätt.

Drifttemperatur:

För laddning: 0°C till +45°C
För urladdning: -20°C till +60°C

Förvaringstemperatur:

< 1 år: -20°C till +25°C
< 3 månader: -20°C till +45°C
< 1 månad: -20°C till +50°C

Rekommendation: Förvara batteriet i temperaturer under 20°C och låg luftfuktighet. Undvik damm och frätande gasatmosfär. Förvara batteriet i ett laddningstillstånd mellan 40-60 %.

Laddning: Ladda dem endast med en laddare som avsetts för denna batterityp, t.ex. RRC-SMB-UBC. Se också tillverkarens anvisningar eller enhetens handbok för korrekt laddning.

Tekniska data:

Typ	RRC2054-2
Spänning	14.40V
Kapacitet	≥6.80Ah
Max. laddningsström	≥3.40A
Max. laddningsspänning	16.80V
Max. urladdningsström	8.50A
Storlek (L x B x H)	150.80mm x 77.65mm x 23.00mm (max.)
Vikt	450g

Återvinning: Kassera batterierna i enlighet med nationella och lokala bestämmelser. Kontakta din lokala återförsäljare om du har frågor. Batterierna får endast tas om hand vid uppsamlingsstället i urladdat tillstånd. Om batterier inte laddas ur helt råder det en risk för kortslutning. Kortslutningar kan endast förhindras genom att isolera polerna med tejp.

Försäkran om överensstämmelse:

CE: Batteriet uppfyllde det EG-direktiv som gällde vid tillverkningsstidpunkten.

FCC: Denna produkt har i test uppfyllt de gränsvärden som fastställs i del 15 av FCC-reglerna. Driften är föremål för följande två villkor: (1) Enheten får inte orsaka några skadliga störningar och (2) enheten måste klara alla mottagna störningar, även störningar som kan orsaka oönskad drift.

Symboler: Förklaring av symbolerna som finns på batteriet och/eller i bruksanvisningen.

	OBS!/varning		Följ bruksanvisningen
	Märke som indikerar överensstämmelse med gällande EU-direktiv		Japan, PSE
	Förenade kungariket, UKCA		Thailand, TISI
	Ryssland, GOST-R		Marocko, CMIM
	Kanada och USA, UL		FN:s transporttest
	Australien och Nya Zeeland, RCM		Produkten ska omhändertas enligt lokala föreskrifter
	Kina, CCC		Återvinningssymbol
	Indien, BIS		Taiwan, Återvinningssymbol
	Korea, KC		Kina, RoHS
	Taiwan, BSMI		För Kanada och USA: Ring 1-800-822-8837 för återvinningsinformation

 คู่มือเล่มนี้ประกอบด้วยคำแนะนำในการใช้งาน และข้อมูลความปลอดภัยที่สำคัญ อ่านคำแนะนำอย่างรอบคอบก่อนใช้งานผลิตภัณฑ์นี้

- ความปลอดภัย:**
- ห้ามเปิดหรือถอดรีโมตแบตเตอรี่
 - ห้ามใส่แบตเตอรี่ชนิดอื่นที่มีความร้อนหรือไฟ เสี่ยงการไหม้ในที่ที่ดูแสงแดดโดยตรง
 - ห้ามสั้ววงจรแบตเตอรี่
 - ห้ามเก็บแบตเตอรี่อย่างง่ายในกล่องหรือลิ้นชักที่อาจมีการลัดวงจรซึ่งกันและกัน หรือลัดวงจรเนื่องจากวัตถุโลหะอื่นๆ
 - ห้ามนำแบตเตอรี่ออกจากบรรจุภัณฑ์จนกว่าจะจำเป็นต่อการใช้งาน
 - ห้ามใส่แบตเตอรี่ถูกกระทบกระเทือนเชิงกล
 - ในกรณีที่มีแบตเตอรี่รั่วไหล ห้ามให้ของเหลวสัมผัสกับผิวหนังหรือดวงตา หากมีการสัมผัส ให้ล้างบริเวณที่สัมผัสด้วยน้ำปริมาณมากและขอคำแนะนำทางการแพทย์
 - อย่าใช้เครื่องชาร์จอื่นนอกจากเครื่องชาร์จที่ให้มาเพื่อใช้กับอุปกรณ์โดยเฉพาะ โปรดดูเพิ่มเติมที่บท "การชาร์จ"
 - สังเกตเครื่องหมายบวก (+) และลบ (-) บนแบตเตอรี่และอุปกรณ์ และโปรดทำให้แน่ใจว่ามีการใช้งานอย่างถูกต้อง
 - อย่านำแบตเตอรี่จากผู้ผลิตต่างราย ต่างความจุ ขนาด หรือชนิด มาใช้ปะปนกันกับอุปกรณ์
 - เก็บรักษาแบตเตอรี่ให้ห่างมือเด็ก
 - เก็บแบตเตอรี่ในที่สะอาดและแห้ง
 - แบตเตอรี่สำรองจะต้องได้รับการชาร์จก่อนใช้งาน
 - ใช้แบตเตอรี่เฉพาะในการใช้งานตามเจตนาของมันเท่านั้น
 - หากเป็นไปได้ ให้ถอดแบตเตอรี่ออกจากอุปกรณ์เมื่อไม่ใช้งาน
 - ห้ามเก็บแบตเตอรี่ไว้มากกว่า 1 เดือนในสภาพคายประจุ
 - ห้ามเก็บแบตเตอรี่ไว้มากกว่า 1 ปีโดยไม่ชาร์จใหม่
 - แบตเตอรี่จะต้องได้รับการรีไซเคิลหรือกำจัดทิ้งอย่างเหมาะสม

อุณหภูมิที่ทำงาน:	อุณหภูมิการเก็บ:
สำหรับการชาร์จ: 0°C ถึง +45°C	< 1 ปี: -20°C ถึง +25°C
สำหรับการคายประจุ: -20°C ถึง +60°C	< 3 เดือน: -20°C ถึง +45°C
	< 1 เดือน: -20°C ถึง +50°C





















คำแนะนำ: เก็บแบตเตอรี่ไว้ในอุณหภูมิสูงกว่า 20°C ความชื้นต่ำ ปลอดภัยและบรรยากาศที่มีก๊าซที่กัดกร่อน เก็บแบตเตอรี่ไว้ในสถานะการชาร์จประมาณ 40-60%



การชาร์จ: ใช้เคเบิลแบตเตอรี่ตามข้อบังคับของชาติและท้องถิ่น ติดต่อบริษัทในท้องถิ่นของคุณเพื่อรับความช่วยเหลือ แบตเตอรี่ต้องได้รับการชาร์จในสภาวะคายประจุแล้วที่ศูนย์การรีไซเคิลเท่านั้น ในกรณีที่แบตเตอรี่ไม่ได้คายประจุจนหมด ให้ป้องกันความเสี่ยงการลัดวงจร การลัดวงจรสามารถป้องกันได้โดยการตัดแยกขั้วไฟฟ้าด้วยเทปกาว

ข้อกำหนด:	
ประเภท	RRC2054-2
แรงดันไฟฟ้า	14.40V
ความจุ	≥ 6.80Ah
กระแสไฟฟ้าการชาร์จสูงสุด	≥ 3.40A
แรงดันไฟฟ้าการชาร์จสูงสุด	16.80V
กระแสไฟฟ้าการคายประจุสูงสุด	8.50A
ขนาด (ย X ก X ส)	150.80mm x 77.65mm x 23.00mm (max.)
น้ำหนัก	450g

การรีไซเคิล: รีไซเคิลแบตเตอรี่ตามข้อบังคับของชาติและท้องถิ่น ติดต่อบริษัทในท้องถิ่นของคุณเพื่อรับความช่วยเหลือ แบตเตอรี่ต้องได้รับการกำจัดทิ้งในสภาวะคายประจุแล้วที่ศูนย์การรีไซเคิลเท่านั้น ในกรณีที่แบตเตอรี่ไม่ได้คายประจุจนหมด ให้ป้องกันความเสี่ยงการลัดวงจร การลัดวงจรสามารถป้องกันได้โดยการตัดแยกขั้วไฟฟ้าด้วยเทปกาว

คำประกาศการปฏิบัติตามข้อกำหนดข้อบังคับ:
CE: แบตเตอรี่นี้เป็นไปตามข้อบังคับปัจจุบันของแนวทางปฏิบัติของสหภาพยุโรป
FCC: อุปกรณ์นี้เป็นไปตามส่วนที่ 15 ของกฎ FCC การดำเนินการอยู่ภายใต้เงื่อนไขของข้อต่อไปนี้: (1) อุปกรณ์จะต้องไม่ก่อให้เกิดการรบกวนสัญญาณที่เป็นอันตราย และ (2) อุปกรณ์นี้จะต้องยอมรับการรบกวนสัญญาณใดๆ รวมทั้งการรบกวนสัญญาณที่อาจทำให้เกิดการทำงานที่ไม่พึงปรารถนา

สัญลักษณ์: คำอธิบายสัญลักษณ์บนแบตเตอรี่ และ/หรือในคู่มือเล่มนี้			
	ข้อควรระวัง อ่านเอกสารที่ให้มา		คู่มือใช้งาน คำแนะนำการใช้งาน
	สัญลักษณ์การดำเนินการสอดคล้องกับข้อบังคับสหภาพยุโรปที่เกี่ยวข้อง		ผู้ป้อน PSE
	ประเทศอังกฤษ UKCA		ประเทศไทย TISI
	รัสเซีย GOST-R		โมร็อกโก CMIM
	แคนาดาและสหรัฐอเมริกา UL		การทดสอบการขนส่งของสหประชาชาติ
	ออสเตรเลียและนิวซีแลนด์ RCM		กำจัดทิ้งผลิตภัณฑ์นี้ตามข้อบังคับของท้องถิ่น
	ประเทศจีน CCC		สัญลักษณ์รีไซเคิล
	อินเดีย BIS		สัญลักษณ์รีไซเคิลของประเทศไต้หวัน
	เกาหลี KC		ประเทศจีน RoHS
	ไต้หวัน BSMI		สำหรับแคนาดาและสหรัฐอเมริกา: โปรดโทรไปที่หมายเลข 1-800-822-8837 สำหรับข้อมูลวิธีการรีไซเคิลแบตเตอรี่นี้

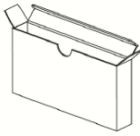
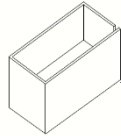
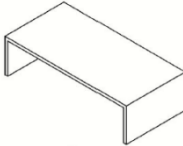
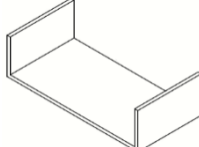
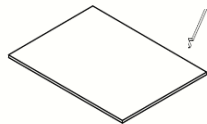
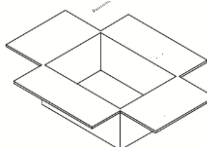
Material	Packaging component
LDPE 4 	PE-Bag 
PAP 20 	Single Box 
	Outer Box Spacer 
	Upper Outer Box Pad 
	Bottom Outer Box Pad 
	Outer Box Pad 
	Outer Box 

Pictures only for reference